

AMSI-Kunststoff-, Gummiartikel

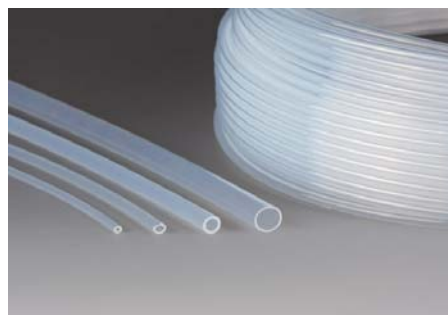

Juli 2018 / kapitel 6 op 2018K

Alle Preise auf Anfrage!

BOLA
Mehr Leistung fürs Labor.

06.001.xxx

FDA konform

Weithals-Flaschen, A 100

Aus PTFE. Starkwandig, glatte Innenfläche, Schraubverschluss, drucklos, Temperaturbeständigkeit -200°C bis +250°C.

Artikel-Nr.	Inhalt ml	Hals-Innen-D. mm	Flasche Adm. mm		CHF / Stk.
06.001.001	1	9	12	A 100-01	
06.001.002	5	15	20	A 100-03	
06.001.003	10	18	28	A 100-04	
06.001.004	25	25	34	A 100-05	
06.001.005	50	31	45	A 100-06	
06.001.006	100	34	50	A 100-07	
06.001.007	250	34	63	A 100-08	
06.001.008	500	46	75	A 100-09	
06.001.009	1000	58	100	A 100-10	



06.004.xxx

FDA konform

Weithals-Flaschen, hohe Form, A 103

Aus PFA. Transparent, porenfrei, konisch zulaufender Hals, Schraubverschluss. Drucklos, Temperaturbeständigkeit -200°C bis +250°C.

Artikel-Nr.	Inhalt ml	Hals-Innen-D. mm	Flasche Adm. mm		CHF / Stk.
06.004.001	50	20	38	A 103-03	
06.004.002	100	20	45	A 103-06	
06.004.003	250	32	61	A 103-09	
06.004.004	500	32	76	A 103-12	
06.004.005	1000	32	94	A 103-15	



06.005.xxx

FDA konform

Enghals-Flaschen, hohe Form, A 105

Transparent, porenfrei, konisch zulaufender Hals, Schraubverschluss. Drucklos, Temperaturbeständigkeit -200°C bis +205°C.

Artikel-Nr.	Inhalt ml	Gewinde GL			CHF / Stk.
06.005.001	50	18	PFA	A 105-03	
06.005.002	100	18	PFA	A 105-06	
06.005.003	250	25	PFA	A 105-09	
06.005.004	1000	32	FEP	A 105-15	



06.007.xxx

FDA konform

Spritzflaschen, A 114

Aus PFA. Transparent, porenfrei, graduiert, Schraubverschluss
Temperaturbeständigkeit -200°C bis +250°C.

Artikel-Nr.	Inhalt ml	Gesamthöhe mm			CHF / Stk.
06.007.001	250	200		A 114-02	
06.007.002	500	280		A 114-03	
06.007.003	1000	320		A 114-04	



06.008.xxx

FDA konform

Dosen, A 130

Aus PFA. Transparent, porenfrei, robuste Ausführung, Schraubverschluss
Drucklos, Temperaturbeständigkeit -200°C bis +250°C.

Artikel-Nr.	Inhalt ml	Innen-D. mm	Aussen-D. mm		CHF / Stk.
06.008.001	7	18,5	22	A 130-01	
06.008.002	60	45,5	50	A 130-05	
06.008.003	90	45,5	50	A 130-06	
06.008.004	120	60,0	66	A 130-07	
06.008.005	240	60,0	66	A 130-09	
06.008.006	500	80,0	85	A 130-11	
06.008.007	1000	100,0	107	A 130-12	



06.009.xxx

FDA konform

Dosen, A 131

Aus PFA, Transparent, porenfrei, robuste Ausführung, zwei Anschlüsse für
Schlauch Adm. 6,35 mm (1/4") im Schraubdeckel, drucklos.
Temperaturbeständigkeit -200°C bis +250°C.

Artikel-Nr.	Inhalt ml	Gesamthöhe mm	Aussen-D. mm		CHF / Stk.
06.009.001	120	74	66	A 131-12	
06.009.002	240	116	66	A 131-14	



06.010.xxx

FDA konform

Becher A 136, Deckel H 927

Aus PTFE. Starkwandig, glatte Innenfläche, verstärkter oberer Rand, mit Ausguss.

Temperaturbeständigkeit -200°C bis +250°C.

Artikel-Nr.	Inhalt ml	Höhe mm	Adm. x Idm. mm		CHF / Stk.
06.010.001	3	22	17 x 15	A 136-02	
06.010.002	5	24	21 x 19	A 136-03	
06.010.003	10	36	26 x 23	A 136-04	
06.010.004	25	47	31 x 28	A 136-05	
06.010.005	50	57	41 x 35	A 136-06	
06.010.006	100	78	51 x 44	A 136-07	
06.010.007	150	92	56 x 48	A 136-08	
06.010.008	250	97	65 x 58	A 136-09	
06.010.009	500	119	81 x 76	A 136-11	
06.010.010	1000	152	105 x 97	A 136-13	
06.010.011	2000	198	142 x 136	A 136-14	
06.010.012	3000	232	156 x 148	A 136-15	
Deckel mit Zentrieransatz dazu passend					CHF / Stk.
06.010.013	5		H 927-03	ab 2 Stück	
06.010.014	10		H 927-04	ab 2 Stück	
06.010.015	25		H 927-05	ab 2 Stück	
06.010.016	50		H 927-06	ab 2 Stück	
06.010.017	100		H 927-07		
06.010.018	150		H 927-08		
06.010.019	250		H 927-09		
06.010.020	500		H 927-11		
06.010.021	1000		H 927-13		
06.010.022	2000		H 927-14		
06.010.023	3000		H 927-15		



06.011.xxx

FDA konform

Becher, A 137

Aus PFA. Transparent, porenfrei, graduiert, mit Ausguss.

Temperaturbeständigkeit -200°C bis +250°C.

Artikel-Nr.	Inhalt ml	Aussen-Ø unten mm	Höhe mm		CHF / Stk.
06.011.001	25	23	50	A 137-01	
06.011.002	50	39	58	A 137-02	
06.011.003	100	50	71	A 137-03	
06.011.004	250	67	95	A 137-05	
06.011.005	500	82	119	A 137-07	
06.011.006	1000	104	141	A 137-09	



06.013.xxx

FDA konform

Erlenmeyerkolben, A 151

Aus PTFE. Starkwandig, vakuumtauglich. Temperaturbeständigkeit -200°C/+250°C.

Artikel-Nr.	Inhalt ml	NS			CHF / Stk.
06.013.001	50	19/26		A 151-01	
06.013.002	100	19/26		A 151-02	
06.013.003	250	29/32		A 151-03	
06.013.004	500	29/32		A 151-04	



06.014.xxx

FDA konform

Rundkolben, A 158

Aus PFA. Transparent, porenfrei, mit NS-H 29/32, bedingt vakuumgeeignet z.B. bei 30 mbar und 50°C, Temperaturbeständigkeit -200°C bis +250°C.

Artikel-Nr.	Inhalt ml	NS			CHF / Stk.
06.014.001	100	29/32		A 158-06	
06.014.002	250	29/32		A 158-08	
06.014.003	500	29/32		A 158-09	



06.015.xxx

FDA konform

Abdampfschalen, A 169

Aus PTFE, kon. Form, mit Ausguss, Temperaturbeständigkeit -200°C bis +250°C

Artikel-Nr.	Inhalt ml	Höhe mm	Adm. oben x unten mm		CHF / Stk.
06.015.001	25	37	38 x 34	A 169-01	
06.015.002	50	41	49 x 46	A 169-02	
06.015.003	100	54	64 x 60	A 169-03	
06.015.004	250	62	97 x 90	A 169-04	



06.016.xxx

FDA konform

Abdampfschalen, A 170

Aus PTFE. Zyl. Form, ohne Ausguss, Temperaturbeständigkeit -200°C / +250°C

Artikel-Nr.	Inhalt ml	Adm. x ldm. mm	Höhe mm		CHF / Stk.
06.016.001	25	43 x 40	27	A 170-01	
06.016.002	50	66 x 62	25	A 170-02	
06.016.003	100	80 x 75	29	A 170-03	
06.016.004	250	100 x 94	56	A 170-04	



06.018.xxx

FDA konform

Abdampfschalen, A 176

Aus PTFE. Zylindrische Form, mit Ausguss. Temperaturbeständigkeit -200°C bis +250°C.

Artikel-Nr.	Inhalt ml	Adm. x ldm. mm	Höhe mm		CHF / Stk.
06.018.001	100	105 x 100	18	A 176-02	
06.018.002	250	130 x 125	36	A 176-03	



06.019.xxx

FDA konform

Abdampfschalen, A 177

Aus PTFE. Zylindrische Form, ohne Ausguss, transparent, porenfrei, stapelbar. Temperaturbeständigkeit -200°C bis +250°C.

Artikel-Nr.	Inhalt ml	Adm. x ldm. mm	Höhe mm		CHF / Stk.
06.019.001	15	56x50 mm	14,0	A 177-01	
06.019.002	100	105x100 mm	19,5	A 177-03	



06.020.xxx

FDA konform

Zentrifugenrohre, A 193

Aus PTFE. Rundboden, Temperaturbeständigkeit -200°C bis +250°C.

Artikel-Nr.	Inhalt ml	Adm. mm	Wand mm		CHF / Stk.
06.020.001	12	16	1	A 193-02	
06.020.002	50	34	2.5	A 193-04	



06.021.xxx

FDA konform

Tiegel, A 197

Aus PTFE. Konische, leicht bauchige Form, ohne Ausguss, Temperaturbeständigkeit -200°C bis +250°C.

Artikel-Nr.	Inhalt ml	Höhe mm			CHF / Stk.
06.021.001	25	26		A 197-03	
06.021.002	50	35		A 197-04	



06.022.xxx

FDA konform

Uhrschalen, A 200

Aus PTFE. Zum Anmischen oder als Abdeckung für Gefässe.
Temperaturbeständigkeit -200°C bis +250°C.

Artikel-Nr.	Adm. mm	Höhe mm			CHF / Stk.
06.022.001	50	8		A 200-01	
06.022.002	75	8		A 200-02	
06.022.003	100	11		A 200-03	
06.022.004	125	12		A 200-04	



06.031.xxx

FDA konform

Mikro-Reaktionsgefässe, B 318

Aus PFA. Transparent, porenfrei, Schraubdeckel aus PTFE mit Gewinde-Anschlussstutzen, vakuumtauglich, Temperaturbeständigkeit -200°C bis +250°C.

Artikel-Nr.	Inhalt ml	Anschluss GL	Adm. x Höhe mm		CHF / Stk.
06.031.001	90	2x14 / 1x18	50 x 96	B 318-40	
06.031.002	240	2x18 / 1x25	66 x 130	B 318-64	
06.031.003	500	3 x GL 25	85 x 158	B 318-80	



06.040.001

FDA konform

Magnet-Rührstäbe-Set aus PTFE, C 348-10

Mit 13 Magnet-Rührstäben + 1 Magnetrührstabentferner 150 mm, -200°C/+250°C

Artikel-Nr.	Set-Kasten Abmessungen			CHF / Stk.
06.040.001	175 x 110 x 30 mm		C 348-10	



06.041.xxx

FDA konform

Zylinder-Magnet-Rührstäbe aus PTFE, C 350

Temperaturbeständigkeit -200°C bis +250°C.

Artikel-Nr.	Länge ca. mm	Durchm. ca. mm			CHF / Stk.
06.041.001	2	2	C 350-01	ab 10 Stück	
06.041.002	3	3	C 350-02	ab 10 Stück	
06.041.003	5	2	C 350-03	ab 10 Stück	
06.041.004	6	3	C 350-04	ab 10 Stück	
06.041.005	7	2	C 350-05	ab 20 Stück	
06.041.006	8	2	C 350-06	ab 10 Stück	
06.041.007	8	3	C 350-07	ab 10 Stück	
06.041.008	10	3	C 350-08	ab 20 Stück	
06.041.009	10	6	C 350-09	ab 10 Stück	
06.041.010	12	4.5	C 350-10	ab 20 Stück	
06.041.011	13	3	C 350-11	ab 10 Stück	
06.041.012	15	2	C 350-12	ab 10 Stück	
06.041.013	15	4.5	C 350-13	ab 10 Stück	
06.041.014	15	6	C 350-14	ab 20 Stück	
06.041.015	20	3	C 350-15	ab 10 Stück	
06.041.016	20	6	C 350-16	ab 10 Stück	
06.041.017	20	7	C 350-17	ab 10 Stück	
06.041.018	25	5	C 350-18	ab 10 Stück	
06.041.019	25	6	C 350-19	ab 10 Stück	
06.041.020	25	7	C 350-20	ab 10 Stück	
06.041.021	30	6	C 350-21	ab 10 Stück	
06.041.022	30	7	C 350-22	ab 10 Stück	
06.041.023	30	10	C 350-41	ab 10 Stück	
06.041.024	35	6	C 350-23	ab 10 Stück	
06.041.025	40	7	C 350-24	ab 10 Stück	
06.041.026	40	8	C 350-25	ab 10 Stück	
06.041.027	40	10	C 350-26	ab 10 Stück	
06.041.028	45	8	C 350-27	ab 10 Stück	
06.041.029	50	7	C 350-28	ab 10 Stück	
06.041.030	50	8	C 350-29	ab 10 Stück	
06.041.031	55	12	C 350-30	ab 3 Stück	
06.041.032	60	7	C 350-31	ab 3 Stück	
06.041.033	60	9	C 350-32	ab 3 Stück	
06.041.034	70	9	C 350-33	ab 3 Stück	
06.041.035	70	13	C 350-34		
06.041.036	80	10	C 350-35	ab 3 Stück	
06.041.037	110	27	C 350-36		
06.041.038	120	12	C 350-37		
06.041.039	127	12	C 350-38		
06.041.040	155	27	C 350-39		



06.042.xxx

FDA konform

Glas-Magnet-Rührstäbe, C 351

Zylindrische Form, extrem glatte Oberfläche verhindert Einlagerung störender Rückstände, porenfrei, spurenneutral, Temperaturbeständigkeit -200°C bis +250°C.

Artikel-Nr.	Länge ca. mm	Durchm. ca. mm			CHF / Stk.
06.042.001	15	8	C 351-03	ab 3 Stück	
06.042.002	20	8	C 351-06	ab 3 Stück	
06.042.003	25	8	C 351-09	ab 3 Stück	
06.042.004	30	8	C 351-12	ab 3 Stück	
06.042.005	40	8	C 351-15	ab 3 Stück	
06.042.006	55	8	C 351-19	ab 3 Stück	



06.043.xxx

FDA konform

Ultra-Magnet-Rührstäbe aus PTFE, C 353

Extrem glatte Oberfläche verhindert Einlagerung störender Rückstände, Temperaturbeständigkeit -200°C bis +250°C.

Artikel-Nr.	Länge ca. mm	Durchm. ca. mm			CHF / Stk.
06.043.001	10	6	C 353-10	ab 3 Stück	
06.043.002	15	5	C 353-15	ab 3 Stück	
06.043.003	20	7	C 353-20	ab 3 Stück	
06.043.004	25	5	C 353-25	ab 3 Stück	
06.043.005	30	5	C 353-30	ab 3 Stück	
06.043.006	40	7	C 353-40	ab 3 Stück	



06.044.xxx

FDA konform

Mittelring-Magnet-Rührstäbe aus PTFE, C 354

Zylindrische Form, Temperaturbeständigkeit -200°C bis +250°C.

Artikel-Nr.	Länge ca. mm	Durchm. ca. mm			CHF / Stk.
06.044.001	8	3	C 354-02	ab 10 Stück	
06.044.002	12	4.5	C 354-05	ab 10 Stück	
06.044.003	15	4.5	C 354-08	ab 10 Stück	
06.044.004	20	6	C 354-11	ab 10 Stück	
06.044.005	25	6	C 354-14	ab 10 Stück	
06.044.006	30	6	C 354-17	ab 10 Stück	
06.044.007	35	6	C 354-20	ab 10 Stück	
06.044.008	40	8	C 354-23	ab 3 Stück	
06.044.009	45	8	C 354-26	ab 3 Stück	
06.044.010	50	8	C 354-29	ab 3 Stück	
06.044.011	60	9	C 354-32	ab 3 Stück	
06.044.012	70	9	C 354-35	ab 3 Stück	



06.045.xxx

FDA konform

Dreikant-Magnet-Rührstäbe aus PTFE, C 357

Temperaturbeständigkeit -200°C bis +250°C, geeignet für grosse Gefässe.

Artikel-Nr.	Länge ca. mm	Durchm. ca. mm			CHF / Stk.
06.045.001	12	8	C 357-03	ab 3 Stück	
06.045.002	20	8	C 357-06	ab 3 Stück	
06.045.003	25	8	C 357-09	ab 3 Stück	
06.045.004	25	14	C 357-12	ab 3 Stück	
06.045.005	35	10	C 357-15	ab 3 Stück	
06.045.006	40	14	C 357-18	ab 3 Stück	
06.045.007	50	12	C 357-21	ab 3 Stück	
06.045.008	55	14	C 357-24		
06.045.009	80	17	C 357-27		
06.045.010	130	38	C 357-30		



06.046.xxx

FDA konform

Eiform-Magnet-Rührstäbe aus PTFE, C 358

Temperaturbeständigkeit -200°C bis +250°C.

Artikel-Nr.	Länge ca. mm	Durchm. ca. mm			CHF / Stk.
06.046.001	20	10	C 358-02	ab 3 Stück	
06.046.002	25	12	C 358-04	ab 3 Stück	
06.046.003	30	15	C 358-06	ab 3 Stück	
06.046.004	35	15	C 358-08	ab 3 Stück	
06.046.005	40	20	C 358-10		
06.046.006	50	20	C 358-12		
06.046.007	65	20	C 358-14		
06.046.008	70	20	C 358-16		



06.047.xxx

FDA konform

Hantel-Magnet-Rührstäbe aus PTFE, C 359

PTFE überzogener Magnetkern, seitenstabile Gleitscheiben sorgen für hervorragende Rührwirkung, Temperaturbeständigkeit -200°C bis +250°C.

Artikel-Nr.	Länge ca. mm	Gleitscheiben-Ø mm			CHF / Stk.
06.047.001	37	20	C 359-03	ab 3 Stück	
06.047.002	55	20	C 359-06	ab 3 Stück	



06.048.xxx

FDA konform

Tabletten-Magnet-Rührstäbe aus PTFE, C 360

PTFE-überzogener Magnetkern, Symmetrische Rückenflossen auf Ober- und Unterseite sorgen für eine ausgezeichnete Durchmischung; -200°C bis +250°C

Artikel-Nr.	Durchm. ca. mm	Höhe ca. mm			CHF / Stk.
06.048.001	10	8	C 360-04	ab 3 Stück	
06.048.002	14	10	C 360-07	ab 3 Stück	
06.048.003	17	13	C 360-10	ab 3 Stück	
06.048.004	22	15	C 360-13	ab 3 Stück	
06.048.005	30	12	C 360-16	ab 3 Stück	
06.048.006	35	12	C 360-19		
06.048.007	40	14	C 360-22		
06.048.008	58	15	C 360-25		



06.049.xxx

FDA konform

Vierkant-Magnet-Rührstäbe aus PTFE, C 361

Temperaturbeständigkeit -200°C bis +250°C, geeignet für grosse Gefässe.

Artikel-Nr.	Grösse mm				CHF / Stk.
06.049.001	14 x 14 x 45			C 361-03	
06.049.002	14 x 14 x 90			C 361-06	



06.050.xxx

FDA konform

Power-Magnet-Rührstäbe aus PTFE, C 365

Aus extrem starkem Magnetwerkstoff und einer PTFE-Umhüllung. Das übertragene Drehmoment liegt ca. 4 mal höher als bei vergleichbaren Magnet-rührstäben. Entmagnetisierung ausgeschlossen, sterilisierbar, extrem glatte Oberfläche verhindert Einlagerung störender Rückstände, Temperaturbeständigkeit -200°C bis +250°C.

Artikel-Nr.	Länge ca. mm	Durchm. ca. mm			CHF / Stk.
06.050.001	20	8		C 365-20	
06.050.002	40	14		C 365-40	
06.050.003	50	19		C 365-50	



06.051.xxx

FDA konform

Center-Magnet-Rührstäbe aus PTFE, C 367

PTFE überzogener Magnetkern, konisch verjüngte Enden, extrem ruhige Arbeitsweise durch kleine mittige Auflagefläche, -200°C bis +250°C.

Artikel-Nr.	Länge ca. mm	Durchm. ca. mm			CHF / Stk.
06.051.001	20	7	C 367-20	ab 10 Stück	
06.051.002	30	8	C 367-30	ab 10 Stück	
06.051.003	40	8	C 367-40	ab 10 Stück	
06.051.004	50	8	C 367-50	ab 3 Stück	



06.052.xxx

FDA konform

Colour-Magnet-Rührstäbe aus PTFE, C 368

PTFE mit Farbstoff überzogener Magnetkern, zyl. Form mit Mittelring, Durchmesser ca. 8 mm, Temperaturbeständigkeit -200°C bis +250°C.

Artikel-Nr.	Farbe	Länge ca. mm			CHF / Stk.
06.052.001	gelb	13	C 368-08	ab 10 Stück	
06.052.002	gelb	25	C 368-12	ab 10 Stück	
06.052.003	gelb	38	C 368-16	ab 10 Stück	
06.052.004	gelb	50	C 368-20	ab 3 Stück	
06.052.005	blau	13	C 368-28	ab 10 Stück	
06.052.006	blau	25	C 368-32	ab 10 Stück	
06.052.007	blau	38	C 368-36	ab 10 Stück	
06.052.008	blau	50	C 368-40	ab 3 Stück	
06.052.009	rot	13	C 368-48	ab 10 Stück	
06.052.010	rot	25	C 368-52	ab 10 Stück	
06.052.011	rot	38	C 368-56	ab 10 Stück	
06.052.012	rot	50	C 368-60	ab 3 Stück	



06.053.xxx

FDA konform

Kreuz-Magnet-Rührstäbe aus PTFE, C 369

PTFE überzogener Magnetkern, optimale Rührwirkung bei stabiler Drehposition, Temperaturbeständigkeit -200°C bis +250°C.

Artikel-Nr.	Länge x Breite x Höhe mm				CHF / Stk.
06.053.001	10 x 10 x 5		C 369-10	ab 3 Stück	
06.053.002	19 x 19 x 9		C 369-19	ab 5 Stück	
06.053.003	25 x 25 x 13		C 369-25	ab 3 Stück	
06.053.004	32 x 32 x 14		C 369-32	ab 3 Stück	
06.053.005	38 x 38 x 15		C 369-38	ab 3 Stück	



06.054.xxx

FDA konform

Magnetrührstab-Entferner aus PTFE, C 372

Mit starkem Dauermagnet, Stab-Durchm. 8 mm, -200°C bis +250°C

Artikel-Nr.	Länge	Magnetaufnahme		CHF / Stk.
	mm	Durchm. mm		
06.054.001	150	10		C 372-02
06.054.002	200	10		C 372-04
06.054.003	250	10		C 372-06
06.054.004	300	10		C 372-08
06.054.005	350	10		C 372-10
06.054.006	400	10		C 372-12
06.054.007	600	10		C 372-18



06.055.xxx

FDA konform

GT-Glas-Rührwellen, C 375

KPG-Rührwelle aus Borosilikatglas, kippbares Halbmond-Rührblatt mit Winkelnut und Befestigungsbolzen aus PTFE. Temperaturbeständigkeit -200°C bis +250°C. Für Gefässe mit Schliff NS 29/32.

Artikel-Nr.	Länge	Welle	Blattgrösse	CHF / Stk.
	mm	Durchm. mm	mm	
06.055.001	290	10	50x24x3	C 375-02
06.055.002	340	10	68x24x3	C 375-04
06.055.003	390	10	68x24x3	C 375-06
06.055.004	490	10	90x24x3	C 375-08
06.055.005	560	10	90x24x3	C 375-10



Für Schliff NS 29/32

06.056.xxx

FDA konform

Halbmond-Rührwellen aus PTFE, C 376

Mit PTFE überzogene Edelstahlwelle, kippbares Halbmond-Rührblatt mit Doppelnut und Rührblattaufnahme, PTFE, Temperaturbeständigkeit -200°C / +250°C.

Artikel-Nr.	Länge	für NS/	Blattgrösse	CHF / Stk.
	mm	Welle mm	A/B/C - mm	
06.056.001	350	24/29/ 8	65x18x3	C 376-02
06.056.002	450	24/29/ 8	65x18x3	C 376-04
06.056.003	350	29/32/ 8	90x24x3	C 376-06
06.056.004	450	29/32/ 8	90x24x3	C 376-08
06.056.005	600	29/32/ 8	90x24x3	C 376-10
06.056.006	350	29/32/ 10	90x24x3	C 376-12
06.056.007	450	29/32/ 10	90x24x3	C 376-14
06.056.008	510	29/32/ 10	90x24x3	C 376-16
06.056.009	600	29/32/ 10	90x24x3	C 376-18
06.056.010	1000	29/32/ 10	90x24x3	C 376-19
06.056.011	600	45/40/ 16	125x35x3	C 376-20
06.056.012	800	45/40/ 16	125x35x3	C 376-22

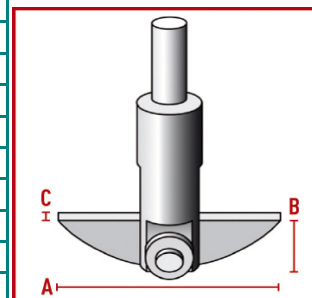

06.057.xxx

FDA konform

Zentrifugal-Rührwellen aus PTFE, C 377

Mit PTFE überzogener Edelstahlwelle. Rührreinheit (beweglicher Spreizrührflügel, Bolzen und Rührflügelaufnahme) ist komplett aus PTFE, Temperaturbeständigkeit -200°C /+250°C.

Artikel-Nr.	Länge mm	Durchm. Welle mm	Rührkreis x Höhe mm		CHF / Stk.
06.057.001	350	6	50x17	C 377-04	
06.057.002	350	8	90x17	C 377-08	
06.057.003	450	8	90x17	C 377-10	
06.057.004	350	10	90x17	C 377-12	
06.057.005	450	10	90x17	C 377-14	
06.057.006	600	10	90x17	C 377-16	

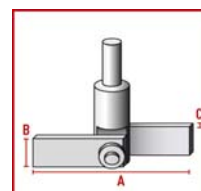

06.058.xxx

FDA konform

Propeller-Rührwellen aus PTFE, C 378

Mit PTFE überzogener Edelstahlwelle, Propeller aus PTFE mit drei um 45° geneigten Flügeln in runder oder eckiger* Form, Temperaturbeständigkeit -200°C /+250°C Rührwirkung von unten nach oben.

Artikel-Nr.	Länge mm	Durchm. Welle mm	Rührkreis- Durchm. mm	*=Form eckig	CHF / Stk.
06.058.001	250	6	50	C 378-04*	
06.058.002	350	6	50	C 378-06*	
06.058.003	450	6	50	C 378-08*	
06.058.004	350	8	75	C 378-12	
06.058.005	450	8	75	C 378-14	
06.058.006	600	8	75	C 378-16	
06.058.007	450	10	75	C 378-18	
06.058.008	600	10	75	C 378-20	
06.058.009	800	10	75	C 378-22	



06.059.xxx

FDA konform

Flügel-Rührwellen aus PTFE, C 379

Mit PTFE überzogener Edelstahlwelle, Rührflügel komplett aus PTFE mit zwei um 45° geneigten Flügeln, Rührwirkung von unten nach oben, -200°C bis +250°C

Artikel-Nr.	Länge mm	Durchm. Welle mm	Rührkreis x Höhe mm		CHF / Stk.
06.059.001	450	8	80x18	C 379-02	
06.059.002	600	8	80x18	C 379-04	
06.059.003	800	8	80x18	C 379-06	
06.059.004	600	10	110x20	C 379-08	
06.059.005	800	10	110x20	C 379-10	
06.059.006	1000	10	110x20	C 379-12	
06.059.007	1000	16	140x25	C 379-18	

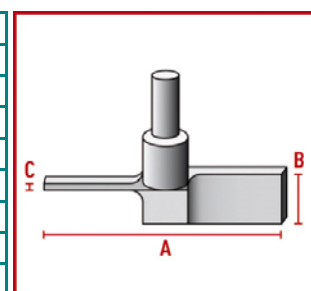

06.060.xxx

FDA konform

Doppelflügel-Rührwellen, C 380

Mit PTFE überzogener Edelstahlwelle, zwei kreuzweise um 90° versetzt angeordneten Rührflügeln aus PTFE, Befestigung des oberen Flügels mittels Klemmschrauben aus PEEK-Compound. Rührwirkung von unten nach oben, Temperaturbeständigkeit -200°C bis +250°C.

Artikel-Nr.	Länge mm	Durchm.Welle mm	Rührkreis / Flügelabstand		CHF / Stk.
06.060.001	450	8	80x18 /50	C 380-02	
06.060.002	600	8	80x18 /50	C 380-04	
06.060.003	800	8	80x18 /50	C 380-06	
06.060.004	600	10	110x20/100	C 380-08	
06.060.005	800	10	110x20/100	C 380-10	
06.060.006	1000	10	110x20/100	C 380-12	
06.060.007	600	16	140x25/150	C 380-14	
06.060.008	800	16	140x25/150	C 380-16	
06.060.009	1000	16	140x25/150	C 380-18	
06.060.010	1200	16	140x25/150	C 380-20	

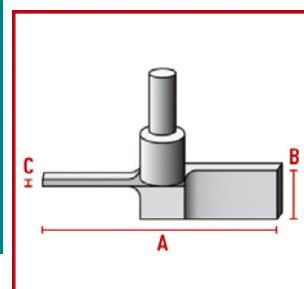

06.061.xxx

FDA konform

Blatt-Rührwellen, C 381

Mit PTFE überzogener Edelstahlwelle, gerades Rührblatt komplett aus PTFE, Temperaturbeständigkeit -200°C bis +250°C.

Artikel-Nr.	Länge mm	Durchm.Welle mm	Rührkreis x Höhe mm		CHF / Stk.
06.061.001	450	8	90x20	C 381-04	
06.061.002	600	8	90x20	C 381-06	
06.061.003	450	10	120x30	C 381-08	
06.061.004	600	10	120x30	C 381-10	
06.061.005	800	10	120x30	C 381-12	
06.061.006	1000	16	150x50	C 381-18	

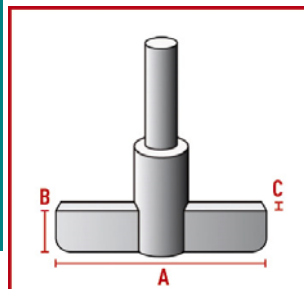

06.062.xxx

FDA konform

Gitter-Rührwellen aus PTFE, C 382

Mit PTFE überzogener Edelstahlwelle, Gitter-Rührer komplett aus PTFE, Ideal für Gefässe mit Schliff oder engem Hals, -200°C bis +250°C

Artikel-Nr.	Länge mm	NS Welle mm	Rührkreis x Höhe mm		CHF / Stk.
06.062.001	300	29/32 / 8	24x35	C 382-02	
06.062.002	300	45/40 / 8	38x45	C 382-06	
06.062.003	450	45/40 / 8	38x45	C 382-08	
06.062.004	450	60/46 / 10	53x55	C 382-12	
06.062.005	600	60/46 / 10	53x55	C 382-14	

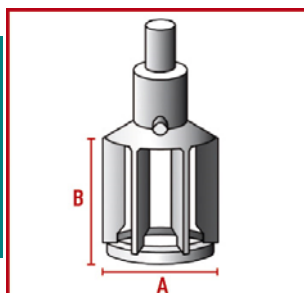

06.063.xxx

FDA konform

Anker-Rührwellen aus PTFE, C 384

Mit PTFE überzogener Edelstahlwelle, Anker-Rührblatt komplett aus PTFE, Temperaturbeständigkeit -200°C bis +250°C.

Artikel-Nr.	Länge mm	Durchm.Welle mm	Rührfläche mm		CHF / Stk.
06.063.001	350	8	40x35x20	C 384-01	
06.063.002	350	8	60x40x25	C 384-02	
06.063.003	450	8	60x40x25	C 384-04	
06.063.004	450	8	80x50x30	C 384-06	
06.063.005	600	8	80x50x30	C 384-08	
06.063.006	600	8	100x60x35	C 384-10	
06.063.007	350	10	80x50x30	C 384-16	
06.063.008	450	10	80x50x30	C 384-17	
06.063.009	600	10	100x60x35	C 384-24	
06.063.010	800	10	100x60x35	C 384-28	
06.063.011	1000	10	100x60x35	C 384-32	
06.063.012	1200	10	100x60x35	C 384-40	
06.053.013	600	10	130x80x55	C 384-44	
06.053.014	800	10	130x80x55	C 384-48	
06.053.015	1000	16	130x80x55	C 384-50	
06.063.016	800	16	150x120x90	C 384-52	
06.063.017	1000	16	150x120x90	C 384-58	
06.063.018	1200	16	150x120x90	C 384-64	

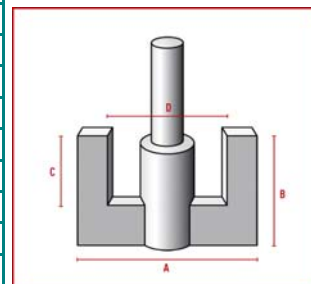

06.064.xxx

FDA konform

KPG-Rührwellen aus Borosilikatglas, C 387

KPG-Rührwelle mit Doppelzapfen aus geschliffenem und poliertem Borosilikatglas, für Gefässe mit Schliff NS 29/32. Temperaturbeständigkeit -200°C bis +250°C.

Artikel-Nr.	Länge mm	Welle Durchm. mm	Blattgrösse mm		CHF / Stk.
06.064.001	350	10	50x24x3	C 387-05	
06.064.002	350	10	75x24x3	C 387-07	
06.064.003	350	10	90x24x3	C 387-09	
06.064.004	400	10	50x24x3	C 387-11	
06.064.005	400	10	75x24x3	C 387-13	
06.064.006	400	10	90x24x3	C 387-15	



06.065.xxx

FDA konform

Impeller-Rührwellen, C 389

Mit PTFE überzogener Edelstahlwelle, Impeller komplett aus PTFE mit drei rückwärts gekrümmten Flügeln. Flügelunterseite gerade oder mit Anstellwinkel von 15° *, Temperaturbeständigkeit -200°C bis +250°C.

Artikel-Nr.	Länge mm	Welle Durchm. mm	Rührkreis x Höhe mm		CHF / Stk.
06.065.001	350	10	45x22	C 389-18*	
06.065.002	350	10	60x25	C 389-20*	
06.065.003	450	10	60x25	C 389-22*	
06.065.004	350	10	100x25	C 389-24	
06.065.005	450	10	100x25	C 389-28	
06.065.006	600	10	100x25	C 389-32	
06.065.007	800	10	100x25	C 389-36	
06.065.008	600	10	150x25	C 389-62	
06.065.009	800	10	150x25	C 389-66	



06.066.xxx

FDA konform

Doppel-Impuls-Rührwellen, C 391

Mit PTFE überzogener Edelstahlwelle, zwei kreuzweise um 90° versetzt angeordneten Rührflügeln aus PTFE. Befestigung des oberen Flügels mittels Klemmschrauben aus PEEK-Compound. Rührwirkung von unten nach oben. Temperaturbeständigkeit -200°C bis +250°C.

Artikel-Nr.	Länge mm	Welle Durchm. mm	Rührkreis x Höhe mm		CHF / Stk.
06.066.001	600	10	140x34	C 391-18	
06.066.002	800	16	140x34	C 391-28	
06.066.003	1200	16	240x56	C 391-34	

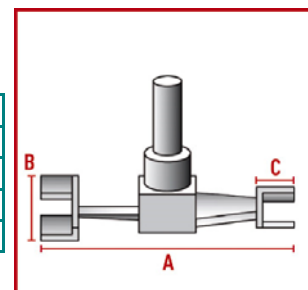

06.067.xxx

FDA konform

Maxi-Propeller-Rührwellen, C 392

Mit PTFE überzogener Edelstahlwelle, Propeller komplett aus PTFE mit drei um 45° geneigten Flügeln, Rührwirkung von unten nach oben, -200°C bis +250°C.

Artikel-Nr.	Länge mm	Welle Durchm. mm	Rührkreis x Höhe mm		CHF / Stk.
06.067.001	450	10	140x20	C 392-28	
06.067.002	600	10	140x20	C 392-34	
06.067.003	800	10	140x20	C 392-40	
06.067.004	1200	10	140x20	C 392-42	

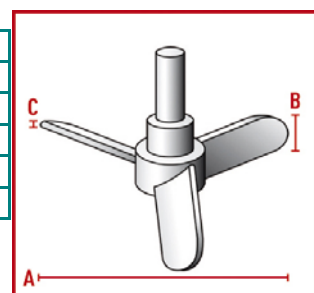

06.067.xxx

FDA konform

Maxi-Propeller-Rührwellen, C 392

Fortsetzung

Artikel-Nr.	Länge mm	Welle Durchm. mm	Rührkreis x Höhe mm		CHF / Stk.
06.067.005	800	16	140x26	C 392-44	
06.067.006	1000	16	140x26	C 392-46	
06.067.007	600	16	200x26	C 392-52	
06.067.008	800	16	200x26	C 392-58	
06.067.009	1000	16	200x26	C 392-64	
06.067.010	1200	16	200x26	C 392-70	
06.067.011	1600	16	200x26	C -392-74	
06.067.012	1200	16	280x26	C 392-80	
06.067.014	1200	16	400x26	C 392-90	
06.067.015	1600	16	400x26	C 392-94	



06.068.xxx

FDA konform

Globus-Rührkupplungen aus POM, C 393, C 398, C 399

Mechanisch fester Kunststoff, leistungsstarke Kraftübertragung bis zu 300 Ncm, Temperaturbeständigkeit -20°C / +110°C.

Die Vorteile im Einzelnen sind:

- spielfreie Ausführung
- äusserst geringe Fliehkräfte durch niedriges Gewicht
- für Glas-, Metall- oder PTFE-ummantelte Rührwellen geeignet
- Drehrichtung unabhängig (Rechts-/Linkslauf gleichermaßen möglich) jedoch bei Gewinde GL 10 kein Linkslauf möglich
- bis zu Drehzahlen von 1200 U/min. geeignet
- einfache Montage durch Klemmringverschraubung
- Länge 90 mm; vom Anwender in der Länge kürzbar



Artikel-Nr.	für Rührwelle unten mm	Aufnahme oben	Gesamtlänge mm		CHF / Stk.
06.068.001	8 + 10		190	C 398-12	
06.068.002	6,5 + 10		190	C 398-08	
06.068.003	Innenvierkant 6	SW8	180	C 399-12	
06.068.004	GL 10	10	170	C 393-12	



06.070.xxx

FDA konform

Halbmond-Rührblätter aus PTFE, C 400

Für KPG-Rührwellen aus Borosilikatglas mit Doppelzapfen und für PTFE-überzogene Edelstahlrührwellen, Temperaturbeständigkeit -200°C bis +250°C. Bohrung Durchm. 8,5 mm sowie mit *=Bohrung 12,5 mm

Artikel-Nr.	für NS	zu Rundkolben ml	Blattgrösse mm		CHF / Stk. ab 3 Stück
06.070.001	24/29	100	50x18x3	C 400-06	
06.070.002	29/32	100	50x24x3	C 400-08	
06.070.003	24/29	250	65x18x3	C 400-12	
06.070.004	29/32	250	68x24x3	C 400-14	
06.070.005	24/29	500	75x18x3	C 400-16	
06.070.006	29/32	500	75x24x3	C 400-18	
06.070.007	29/32	1000	90x24x3	C 400-20	
06.070.008	29/32	2000	110x24x3	C 400-22	
06.070.009	45/40	2000	125x35x3*	C 400-24	
06.070.010	29/32	4000/6000	125x24x3	C 400-26	
06.070.011	45/40	4000/6000	145x35x4*	C 400-28	



06.071.xxx

FDA konform

Halbmond-Rührblätter aus PTFE, C 401

Mit Winkelnut, für Glas-Rührwellen, Temperaturbeständigkeit -200°C bis +250°C.

Artikel-Nr.	für NS	zu Rundkolben ml	Blattgrösse mm		CHF / Stk. ab 3 Stück
06.071.001	29/32	100	50x24x3	C 401-02	
06.071.002	29/32	250	68x24x3	C 401-04	
06.071.003	29/32	1000	90x24x3	C 401-08	



06.072.xxx

FDA konform

Halbmond-Rührblätter aus PTFE, C 402

Mit Einfachnut, Bohrung 10 mm, Temperaturbeständigkeit -200°C bis +250°C.

Artikel-Nr.	für NS	zu Rundkolben ml	Blattgrösse mm		CHF / Stk. ab 2 Stück
06.072.001	24/29	100	50x18x3	C 402-07	
06.072.002	29/32	100	50x24x3	C 402-09	
06.072.003	24/29	250	65x18x3	C 402-14	
06.072.004	29/32	250	68x24x3	C 402-16	
06.072.005	24/29	500	75x18x3	C 402-19	
06.072.006	29/32	500	75x24x3	C 402-21	
06.072.007	29/32	1000	90x24x3	C 402-24	
06.072.008	29/32	2000	110x24x3	C 402-26	
06.072.009	29/32	4000/6000	125x24x3	C 402-31	



06.073.xxx

FDA konform

Spreiz-Rührflügel aus PTFE, C 407

Zwei Rührflügel, Bolzen und Spreizscheibe, für Gefässe mit NS 24/29, NS 29/32
Temperaturbeständigkeit -200+ bis +250°C.

Artikel-Nr.	Rührkreis mm	Blattstärke mm			CHF / Stk.
06.073.001	50	2	C 407-04	ab 2 Stück	
06.073.002	70	2	C 407-06	ab 2 Stück	
06.073.003	90	2.5	C 407-08	ab 2 Stück	



06.074.xxx

FDA konform

Bolzen + Spreizscheiben aus PTFE, C 410

Zylindrisch, mit Abstandshalter* zwischen Rührwelle und Rührblatt, -200°C/°250°C.

Artikel-Nr.	Bolzen- Durchm. mm	nutzbare Länge mm	f.Rührblatt Bohrung		CHF / Stk. ab 5 Stück
06.074.001	6	12	6,5 mm	C 410-02	
06.074.002	8	12	8,5 mm	C 410-04*	
06.074.003	12	16	12,5 mm	C 410-06	
06.074.004	12	19	12,5 mm	C 410-08*	



06.075.xxx

FDA konform

Normschliff-Rührverschlüsse, C 424

Die Spezialdichtung aus PTFE und FPM-O-Ring sorgt durch dosierten Druck einer GL-Schraubkappe auf den O-Ring für die richtige Abdichtung gegenüber der Rührwelle. Der Austausch der Dichtung ist problemlos. Vakuumtauglich, Temperaturbeständigkeit -200°C bis +250°C.

Artikel-Nr.	NS-Kern	für Welle mit GL	Gesamtlänge mm ca.		CHF / Stk.
06.075.001	19/26	6 / 18	63	C 424-04	
06.075.002	19/26	8 / 25	65	C 424-05	
06.075.003	24/29	8 / 25	69	C 424-08	
06.075.004	24/29	10 / 25	70	C 424-09	
06.075.005	29/32	6 / 18	72	C 424-12	
06.075.006	29/32	8 / 25	74	C 424-13	
06.075.007	29/32	10 / 25	72	C 424-14	
06.075.008	45/40	10 / 25	80	C 424-16	
06.075.009	45/40	16 / 32	86	C 424-18	



06.076.xxx

FDA konform

GT-Rührverschlüsse, C 425

Aus Borosilikatglas mit GL-Aussengewinde und Schraubkappe, PTFE-Führungshülse mit nachstellbarer Spezialdichtung aus PTFE/FPM, alle Teile sind leicht auswechselbar. Vakuumgeeignet, Temperaturbeständigkeit -200°C bis +250°C.

Artikel-Nr.	NS-Kern	für Welle mit GL	Gesamtlänge mm ca.		CHF / Stk.
06.076.001	29/32	8 / 25	90	C 425-08	
06.076.002	29/32	10 / 25	90	C 425-09	
06.076.003	45/40	10 / 25	110	C 425-12	
06.076.004	45/40	16 / 32	118	C 425-14	
Ersatzteile zu GT-Rührverschluss C 425					
06.076.005	Glasteil mit NS-Kern 29/32 und Gewinde GL 25				
06.076.006	Glasteil mit NS-Kern 45/40 und Gewinde GL 25				
06.076.007	Glasteil mit NS-Kern 45/40 und Gewinde GL 32				
06.076.008	PTFE-Führungshülse mit Spez.Dicht. Durchm. 8 mm				
06.076.009	PTFE-Führungshülse mit Spez.Dicht. Durchm.10 mm				
06.076.010	PTFE-Führungshülse mit Spez.Dicht. Durchm.16 mm				
06.076.011	Spezial-Dichtung , PTFE/FPM Ø 6 mm, ab 3 Stk.				
06.076.012	Spezial-Dichtung PTFE/FPM Ø 8 mm, ab 5 Stk.				
06.076.013	Spezial-Dichtung PTFE/FPM Ø 10 mm, ab 10 Stk.				
06.076.014	Spezial-Dichtung PTFE/FPM Ø 16 mm, ab 3 Stk.				
06.076.015	Rührverschluss-Schraubkappen für GL 18/6, ab 3 Stk.				
06.076.016	Rührverschluss-Schraubkappen für GL 25/ 8, ab 3 Stk.				
06.076.017	Rührverschluss-Schraubkappen für GL 25/10, ab 3 Stk.				
06.076.018	Rührverschluss-Schraubkappen für GL 32/16, ab 2 Stk.				
06.076.019	Rührverschluss-Schraubkappen für GL 25/16, ab 2 Stk.				



06.077.xxx

FDA konform

Ultra-Rührverschlüsse, C 426

Aus Borosilikatglas, Glasteil mit zentrierter PTFE-Führungshülse und integrierter Spezialdichtung sowie Druckschraube aus PTFE/Glasfaser. Vakuumgeeignet, Temperaturbeständigkeit -200°C bis +250°C.

Artikel-Nr.	NS-Kern	für Rührwelle Durchm. mm	Gesamtlänge mm ca.		CHF / Stk.
06.077.001	29/32	8	108	C 426-08	
06.077.002	29/32	10	108	C 426-09	



06.078.xxx

FDA konform

Spezial-Rührverschlüsse, C 430

Sichere Aufnahme im Reaktordeckel durch Schliff NS 29/32. Abriebfreie Führung der Rührwelle auf Führungshülse aus Borosilikatglas mit nachstellbarer Vakuumdichtung. Mit äusserem Kühlreservoir für optimales Gleitmittel gegen Überhitzung. Für Vakuum bis mind. 700 mm Hg und für geringe Überdrücke. Drehzahlen bis zu 500 U/Min.; kurzzeitig auch bis zu 1000 U/Min. zulässig.

Temperaturbeständigkeit -200°C bis +250°C.

Artikel-Nr.	NS-Kern	für Rührwelle Durchm. mm			CHF / Stk.
06.078.001	29/32	8		C 430-20	
06.078.002	29/32	10		C 430-28	



06.079.xxx bis 06.084.xxx

FDA konform

Zusatzflügel, C 440 bis C 448

Die massiven Rührflügel sind aus PTFE, die Klemmbefestigungen aus PEEK-Compound gefertigt.

Es können mehrere Rührflügel verdrehsicher in Höhe und Drehrichtung frei auf der Rührwelle mit der Klemmschraube montiert werden. Zur Montage liegt ein Gabelschlüssel bei. Temperaturbeständigkeit -200°C bis +250°C.

06.079.xxx

Zusatzflügel, C 440, drei-flügliger Propeller - FDA konform -

Artikel-Nr.	Welle mm	Rührkreis x Höhe mm			CHF / Stk.
06.079.001	8	75x18		C 440-08	
06.079.002	10	75x18		C 440-10	



06.080.xxx

FDA konform

Zusatzflügel, C 441, drei-flügliger Maxi-Propeller

Artikel-Nr.	Welle mm	Rührkreis x Höhe mm			CHF / Stk.
06.080.001	10	140x20		C 441-10	
06.080.002	10	200x20		C 441-12	
06.080.003	16	140x26		C 441-14	
06.080.004	16	200x26		C 441-16	



06.081.xxx

FDA konform

Zusatzflügel, C 443, drei-flügliger Impeller

Artikel-Nr.	Welle mm	Rührkreis x Höhe mm			CHF / Stk.
06.081.001	10 mm	60x25		C 443-08	
06.081.002	10 mm	100x25		C 443-10	
06.081.003	10 mm	150x25		C 443-14	



06.082.xxx

FDA konform

Zusatzflügel, C 445, Form Anker

Artikel-Nr.	Welle mm	Rührkreis x Höhe mm			CHF / Stk.
06.082.001	8	60x40		C 445-08	
06.082.002	8	100x60		C 445-12	
06.082.003	10	80x50		C 445-16	
06.082.004	10	100x60		C 445-20	
06.082.005	10	130x80		C 445-30	
06.082.006	10	150x120		C 445-34	
06.082.007	16	130x80		C 445-40	
06.082.008	16	150x120		C 445-44	



06.083.xxx

FDA konform

Zusatzflügel, C 446, Form Flügel

Artikel-Nr.	Welle mm	Rührkreis x Höhe mm			CHF / Stk.
06.083.001	8	80x18		C 446-08	
06.083.002	10	80x20		C 446-10	
06.083.003	10	110x20		C 446-12	
06.083.004	10	140x20		C 446-14	
06.083.005	16	140x25		C 446-16	



06.084.xxx

FDA konform

Zusatzflügel, C 448, vier-flügliger Propeller

Artikel-Nr.	Welle mm	Rührkreis x Höhe mm			CHF / Stk.
06.084.001	8	50x18		C 448-08	
06.084.002	10	100x20		C 448-10	
06.084.003	10	140x20		C 448-20	
06.084.004	10	200x20		C 448-28	
06.084.005	16	140x25		C 448-36	
06.084.006	16	200x25		C 448-42	



06.090.xxx

FDA konform

Vakuum tauglich

Magnet-Rührköpfe mit Schliff, C 450

Gasdichte Permanent-Magnetkupplung mit gekapselten Keramikugellagern, Vierkantstutzen oben zum Anschluss eines Kardan-Gelenks und PTFE Kern NS 29 mit Abziehmutter aus PTFE/Glasfaser zum problemlosen Lösen des Schliffes. Alle medienberührenden Teile sind metallfrei. Die 8 mm Wellenaufnahme erlaubt eine abrieblose Führung von Rührwellen bis zu Drehzahlen von 800 U/Min. Durch Aufstecken des beigefügten Metalladapters auf den Vierkantstutzen (Kantenlänge 6 mm) ist auch eine direkte Aufnahme in eine Spannzange möglich. Temperaturbeständigkeit -20°C bis +250°C, Vakuumtauglich.

Artikel-Nr.	Drehmoment Ncm	für Viskosität bis mPas	für Volumen bis ml		CHF / Stk.
06.090.001	20	1.500	2000	C 450-16	
06.090.002	40	2.500	4000	C 450-24	



06.091.001

FDA konform

Vakuum tauglich

Magnet-Rührkopf mit Flansch, C 454-24

Gasdichte Permanent-Magnetkupplung mit gekapselten Keramikugellagern, Vierkantstutzen oben zum Anschluss eines Kardan-Gelenks und Planflansch NW 25. Alle medienberührenden Teile sind metallfrei. Die 8 mm Wellenaufnahme erlaubt eine abrieblose Führung von Rührwellen bis zu Drehzahlen von 800 U/Min. Durch Aufstecken des beigefügten Metalladapters auf den Vierkantstutzen (Kantenlänge 6 mm) ist auch eine direkte Aufnahme in eine Spannzange möglich. Universelle chemische Beständigkeit, da das Medium nur mit PTFE und PFA in Berührung kommt. Vakuumtauglich, Temperaturbeständigkeit -20°C bis +250°C Volumen bis 6000 ml, Länge 215 mm

Artikel-Nr.	Flansch NW	Drehmoment Ncm	für Viskosität bis mPas		CHF / Stk.
06.091.001	25	60	3.500	C 454-24	



06.092.xxx

FDA konform

Magnet-Rührkupplungen (G-MRK)

Eine Kombination aus Antriebsglocke mit Kugellagern, Rotor und unterem Lager aus PTFE/PEEK sowie einem Führungsrohr aus Borosilikatglas. Geringer Platzbedarf durch kompakte Bauweise. Keine Leckagen durch porenfreien, eingeschweissten Rotor dessen drei Madenschrauben in die Ansenkungen der Rührwelle greifen und sie mit optimaler Kraftübertragung antreiben und gleichzeitig sicher in der Höhe fixieren. Der Vierkant hat Schlüsselweite 6 mm und dient als Aufnahme für die Rührkupplung resp. den Rührantrieb. Einsatztemperaturen bis +250°C möglich



06.092.xxx

FDA konform

Magnet-Rührkupplungen, C 502, C 504, C 512

Fortsetzung

Artikel-Nr.	für Welle Durchm. mm	Drehmoment Ncm	Führungsrohr NS		CHF / Stk.
06.092.001	6	15	19/26	C 512-08	
06.092.002	8	50	29/32	C 502-08	
06.092.003	10	50	29/32	C 502-16	
06.092.004	8	50	45/40	C 504-08	
06.092.005	10	50	45/40	C 504-16	

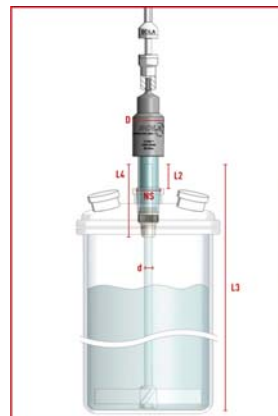

Führungsrohre für Magnet-Rührkupplungen, C 463 - FDA konform - Aus Borosilikatglas

Artikel-Nr.	NS			CHF / Stk.
06.092.006	19/26		C 463-19	
06.092.007	29/32		C 463-29	
06.092.008	45/40		C 463-45	



Rührwellen für Magnet-Rührkupplungen, C 492 - FDA konform -

Aus Borosilikatglas, mit integrierten Ansenkungen zur Aufnahme der drei Madenschrauben des Rotors der Rührkupplung.

Artikel-Nr.	Länge mm	Welle mm		CHF / Stk.
06.092.009	400	10	C 492-16	
06.092.010	600	10	C 492-24	

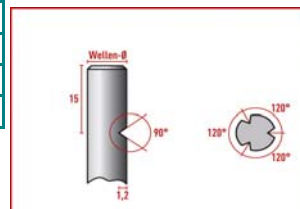

06.093.xxx

FDA konform

Solo-Rührwellen, C 472, C 474, C 476

Mit PTFE überzogener Edelstahlwelle und zugeschweisstem unterem Ende. Die Wellen können auch als Rührstab zum manuellen Rühren von Medien verwendet werden. Temperaturbeständigkeit -200°C bis +250°C

Artikel-Nr.	Welle mm	Länge mm	Spann- durchmesser		CHF / Stk.
06.093.001	8	350	6,5 mm	C 472-08	
06.093.002	8	600	6,5 mm	C 472-20	
06.093.003	10	350	8.0 mm	C 474-08	
06.093.004	10	600	8.0 mm	C 474-20	
06.093.005	10	800	8.0 mm	C 474-30	
06.093.006	10	1000	8.0 mm	C 474-34	
06.093.007	10	1200	8.0 mm	C 474-40	
06.093.008	16	1200	14.0 mm	C 476-40	
06.093.009	16	1600	14.0 mm	C 476-60	



06.094.xxx

FDA konform

Mini-Propeller-Rührwellen, C 482

Mit PTFE überzogener Edelstahlwelle, Propeller komplett aus PTFE mit drei um 45° geneigten Flügeln in eckiger Form. Der kleine Rührkreis ermöglicht das Rühren in Gefässen mit Schliff oder engem Hals. Rührwirkung von unten nach oben. Temperaturbeständigkeit -200°C bis +250°C.

Artikel-Nr.	Länge mm	Durchm.Welle NS	Rührkreis x Höhe mm		CHF / Stk.
06.094.001	350	6 / 29/32	25x8	C 482-12	
06.094.002	350	6 / 45/40	40x12	C 482-24	



06.095.xxx

FDA konform

Propeller-Rührwellen, vierflügelig, C 484

Mit PTFE überzogener Edelstahlwelle, Propeller komplett aus PTFE mit vier um 45° geneigten Flügeln in eckiger Form, Rührwirkung von unten nach oben, Temperaturbeständigkeit -200°C bis +250°C.

Artikel-Nr.	Länge mm	Durchm.Welle mm	Rührkreis x Höhe mm		CHF / Stk.
06.095.001	350	8	50x18	C 484-18	
06.095.002	600	10	100x20	C 484-36	



Rührwellen mit reduziertem Spanndurchmesser

Je nach Anwendung erfordert es den Einsatz von langen Rührwellen, die aus Stabilitätsgründen einen entsprechenden Durchmesser aufweisen sollten. Dabei kann es vorkommen, dass der Spanndurchmesser nicht mehr in den vorhandenen Rührantrieb passt. Die nachstehend aufgelisteten Rührwellen wurden im Spanndurchmesser auf 10 mm reduziert, sodass sie in den gängigen Rührwerken sicher fixiert werden können.



06.100.xxx

FDA konform

Halbmond-Rührwellen aus PTFE, C 576 - FDA konform -

Mit PTFE überzogener Edelstahlwelle. Kippbares Halbmond-Rührblatt mit Doppelnut und Rührblattaufnahme sind komplett aus PTFE. Temperaturbeständigkeit -200°C bis +250°C

Spanndurchmesser 10 mm

Artikel-Nr.	Länge mm	Durchm.Welle mm + NS	Blattgrösse mm		CHF / Stk.
06.100.001	600	16 / 45/40	125x35	C 576-20	
06.100.002	800	16 / 45/40	125x35	C 576-22	



06.101.xxx

FDA konform

Flügel-Rührwellen aus PTFE, C 579

Mit PTFE überzogener Edelstahlwelle, Rührflügel komplett aus PTFE mit zwei um 45° geneigten Flügeln. Temperaturbeständigkeit -200°C bis +250°C.

Spanndurchmesser 10 mm

Artikel-Nr.	Länge	Durchm.Welle	Rührkreis		CHF / Stk.
	mm	mm	x Höhe mm		
06.101.001	1000	16	140x25	C 579-18	



06.102.xxx

FDA konform

Doppelflügel-Rührwellen aus PTFE, C 580

Mit PTFE überzogener Edelstahlwelle, zwei kreuzweise um 90° versetzt angeordnete Flügel aus PTFE, Temperaturbeständigkeit -200°C bis +250°C.

Spanndurchmesser 10 mm

Artikel-Nr.	Länge	Durchm.Welle	Rührkreis		CHF / Stk.
	mm	mm	x Höhe mm		
06.102.001	600	16	140x25	C 580-14	
06.102.002	800	16	140x25	C 580-16	
06.102.003	1000	16	140x25	C 580-18	
06.102.004	1200	16	140x25	C 580-20	



06.103.001

FDA konform

Blatt-Rührwellen aus PTFE, C 581-18

Mit PTFE überzogener Edelstahlwelle, gerades Rührblatt komplett aus PTFE, Temperaturbeständigkeit -200°C bis +250°C.

Spanndurchmesser 10 mm

Artikel-Nr.	Länge	Durchm.Welle	Rührkreis		CHF / Stk.
	mm	mm	x Höhe mm		
06.103.001	1000	16	150x50	C 581-18	



06.104.xxx

FDA konform

Anker-Rührwellen aus PTFE, C 584

Mit PTFE überzogener Edelstahlwelle, Anker-Rührblatt komplett aus PTFE, Temperaturbeständigkeit -200°C bis +250°C.

Spanndurchmesser 10 mm

Artikel-Nr.	Länge	Durchm.Welle	Rührkreis		CHF / Stk.
	mm	mm	x Höhe mm		
06.104.001	800	16	150x20	C 584-52	
06.104.002	1000	16	150x20	C 584-58	
06.104.003	1200	16	150x20	C 584-64	



06.105.xxx

FDA konform

Maxi-Propeller-Rührwellen aus PTFE, C 592

Mit PTFE überzogener Edelstahlwelle. Propeller komplett aus PTFE, mit drei um 45° geneigten Flügeln. Temperaturbeständigkeit -200°C bis +250°C.

Spanndurchmesser 10 mm

Artikel-Nr.	Länge mm	Durchm.Welle mm	Rührkreis x Höhe mm		CHF / Stk.
06.105.001	600	16	200x26	C 592-52	
06.105.002	800	16	200x26	C 592-58	
06.105.003	1000	16	200x26	C 592-64	
06.105.004	1200	16	200x26	C 592-70	



06.110.xxx

FDA konform

Ersatz-Muttern, D 501

Aus PTFE-Glasfaser, für Fittings, Ventile und Hähne.

Temperaturbeständigkeit -200°C bis +250°C

Artikel-Nr.	Gewinde	für Schlauch Adm. mm			CHF / Stk.
06.110.001	M14x2	4 - 6,35	D 501-01	ab 5 Stück	
06.110.002	M18x2	8 - 10,0	D 501-04	ab 3 Stück	
06.110.003	M28x2	12 - 16,0	D 501-07		



06.111.xxx

FDA konform

Ersatz-Quetsch-Keilringe, D 502

Aus PTFE, zweiteiliges Set mit einem Klemmring und einem Quetschkeilring.

Temperaturbeständigkeit -200°C bis +250°C.

Artikel-Nr.	Gewinde	für Schlauch Adm. mm			CHF / Stk.
06.111.001	M14x2	4	D 502-01	ab 10 Stück	
06.111.002	M14x2	6	D 502-02	ab 10 Stück	
06.111.003	M14x2	(1/4") 6,35	D 502-03	ab 10 Stück	
06.111.004	M18x2	8	D 502-04	ab 10 Stück	
06.111.005	M18x2	(3/8") 9,52	D 502-05	ab 5 Stück	
06.111.006	M18x2	10	D 502-06	ab 5 Stück	
06.111.007	M28x2	12	D 502-07	ab 5 Stück	
06.111.008	M28x2	(1/2") 12,7	D 502-51	ab 3 Stück	
06.111.009	M28x2	14	D 502-08	ab 5 Stück	
06.111.010	M28x2	16	D 502-09	ab 5 Stück	



06.112.xxx

FDA konform

Verbindungsstücke, D 503

Gerades Verbindungsstück aus PTFE mit Muttern aus PTFE-Glasfaser, Druck 5 bar, vakuumtauglich, Temperaturbeständigkeit -200°C bis 250°C.

Artikel-Nr.	Gewinde	Bohrung mm	für Schlauch Adm. mm		CHF / Stk.
06.112.001	M14 x 2	6	4	D 503-02	
06.112.002	M14 x 2	6	6	D 503-04	
06.112.003	M14 x 2	6	(1/4")6,35	D 503-06	
06.112.004	M18 x 2	8	8	D 503-08	
06.112.005	M18 x 2	8	10	D 503-12	
06.112.006	M28 x 2	14	12	D 503-14	
06.112.007	M28 x 2	14	14	D 503-16	
06.112.008	M28 x 2	14	16	D 503-18	



06.113.xxx

FDA konform

Winkelstücke, D 504

Verbindungsstück in L-Form aus PTFE, zwei Anschlüsse mit Muttern aus PTFE-Glasfaser. Druck 5 bar, vakuumtauglich, Temperaturbeständigkeit -200°C / +250°C

Artikel-Nr.	Gewinde	Bohrung mm	für Schlauch Adm. mm		CHF / Stk.
06.113.001	M14 x 2	4	4	D 504-02	
06.113.002	M14 x 2	4	6	D 504-04	
06.113.003	M18 x 2	8	8	D 504-08	
06.113.004	M18 x 2	8	10	D 504-12	
06.113.005	M28 x 2	14	12	D 504-14	
06.113.006	M28 x 2	14	14	D 504-16	
06.113.007	M28 x 2	14	16	D 504-18	



06.114.xxx

FDA konform

T-Verbindungsstücke, D 505

Aus PTFE, drei Anschlüsse mit Muttern aus PTFE-Glasfaser. Druck 5 bar, vakuumtauglich, Temperaturbeständigkeit -200°C bis +250°C.

Artikel-Nr.	Gewinde	Bohrung mm	für Schlauch Adm. mm		CHF / Stk.
06.114.001	M14 x 2	4	4	D 505-02	
06.114.002	M14 x 2	4	6	D 505-04	
06.114.003	M14 x 2	4	(1/4") 6,35	D 505-06	
06.114.004	M18 x 2	8	8	D 505-08	
06.114.005	M18 x 2	8	10	D 505-12	
06.114.006	M28 x 2	14	12	D 505-14	
06.114.007	M28 x 2	14	14	D 505-16	
06.114.008	M28 x 2	14	16	D 505-18	



06.115.xxx

FDA konform

Verteiler, D 512

Verteilerkörper aus PTFE, mit Muttern aus PTFE-Glasfaser. Ein Zugang und drei resp. 4 Abgänge mit Bohrung 6 mm. Druck 5 bar, vakuumtauglich, Temperaturbeständigkeit -200°C bis +250°C.

Artikel-Nr.	Gewinde	für Schlauch	für Schlauch		CHF / Stk.
mit 3 Abgängen		Adm. mm	Adm. mm		
06.115.001	M 14 x 2	1 x 4 mm	3 x 4 mm	D 512-01	
06.115.002	M 14 x 2	1 x 6 mm	3 x 6 mm	D 512-02	
mit 4 Abgängen					
06.115.003	M 14 x 2	1 x 4 mm	4 x 4 mm	D 512-08	
06.115.004	M 14 x 2	1 x 6 mm	4 x 6 mm	D 512-09	



06.116.xxx

FDA konform

Einschraub-Verbindungs-Stücke-GL, D 516

Gerades Verbindungsstück aus PTFE, Druck 10 bar, vakuumtauglich, Temperaturbeständigkeit -200°C bis +250°C.

mit NPT-Gewinde

Artikel-Nr.	Gewinde	Bohrung	Einschraub-		CHF / Stk.
		mm	gewinde		
06.116.001	GL 14	4,0	NPT 1/8"	D 516-08	
06.116.002	GL 14	5,0	NPT 1/4"	D 516-14	
06.116.003	GL 14	6,50	NPT 3/8"	D 516-20	
06.116.004	GL 18	4,0	NPT 1/8"	D 516-26	
06.116.005	GL 18	6,50	NPT 1/4"	D 516-32	
06.116.006	GL 18	8,0	NPT 3/8"	D 516-38	
06.116.007	GL 25	8,0	NPT 3/8"	D 516-44	
06.116.008	GL 25	12,0	NPT 1/2"	D 516-50	



06.117.xxx

FDA konform

Einschraub-Verbindungs-Stücke-GL, D 517

Gerades Verbindungsstück aus PTFE, Druck 10 bar, vakuumtauglich, Temperaturbeständigkeit -200°C bis +250°C.

mit G-Gewinde

Artikel-Nr.	Gewinde	Bohrung	Einschraub-		CHF / Stk.
		mm	gewinde		
06.117.001	GL 14	4,0	G 1/8"	D 517-08	
06.117.002	GL 14	5,0	G 1/4"	D 517-14	
06.117.003	GL 14	6,50	G 3/8"	D 517-20	
06.117.004	GL 18	4,0	G 1/8"	D 517-26	
06.117.005	GL 18	6,50	G 1/4"	D 517-32	
06.117.006	GL 18	8,0	G 3/8"	D 517-38	
06.117.007	GL 25	12,0	G 1/2"	D 517-50	
06.117.008	GL 32	18,0	G 1"	D 517-74	



06.118.xxx

FDA konform

Einschraub-Verbindungsstücke, D 518

Gerades Verbindungsstück aus PTFE, mit Muttern aus PTFE-Glasfaser und einem Einschraubgewinde NPT resp. G-Gewinde, Druck 5 bar, vakuumtauglich, Temperaturbeständigkeit -200°C bis +250°C.

Artikel-Nr.	Gewinde M (A)	Einschraub- gewinde (B)	für Schlauch Adm. mm		CHF / Stk.
06.118.001	14 x 2	NPT 1/8"	4	D 518-02	
06.118.002	14 x 2	G 1/8"	4	D 518-04	
06.118.003	14 x 2	NPT 1/4"	4	D 518-06	
06.118.004	14 x 2	G 1/4"	4	D 518-08	
06.118.005	14 x 2	NPT 1/4"	6	D 518-12	
06.118.006	14 x 2	G 1/4"	6	D 518-14	
06.118.007	14 x 2	NPT 3/8"	6	D 518-16	
06.118.008	14 x 2	G 3/8"	6	D 518-18	
06.118.009	18 x 2	NPT 1/4"	8	D 518-24	
06.118.010	18 x 2	G 1/4"	8	D 518-26	
06.118.011	18 x 2	NPT 3/8"	8	D 518-28	
06.118.012	18 x 2	G 3/8"	8	D 518-30	
06.118.013	18 x 2	NPT 1/2"	10	D 518-36	
06.118.014	18 x 2	G 1/2"	10	D 518-38	
06.118.015	18 x 2	NPT 3/8"	10	D 518-40	
06.118.016	18 x 2	G 3/8"	10	D 518-42	
06.118.017	28 x 2	NPT 3/8"	12	D 518-48	
06.118.018	28 x 2	G 3/8"	12	D 518-50	
06.118.019	28 x 2	NPT 1/2"	12	D 518-52	
06.118.020	28 x 2	G 1/2"	12	D 518-54	
06.118.021	28 x 2	NPT 1/2"	14	D 518-60	
06.118.022	28 x 2	G 1/2"	14	D 518-62	
06.118.023	28 x 2	NPT 1/2"	16	D 518-68	
06.118.024	28 x 2	G 1/2"	16	D 518-70	



06.119.xxx

FDA konform

Reduzierungen, D 526

Gerades Verbindungsstück aus PTFE mit Muttern aus PTFE-Glasfasern. Druck 5 bar, vakuumtauglich, Temperaturbeständigkeit -200°C bis +250°C.

Artikel-Nr.	(A)Gewinde einseitig	(B)Gewinde anderseitig	für Schlauch Adm. mm		CHF / Stk.
06.119.001	M14 x 2	M14 x 2	6 + 4	D 526-02	
06.119.002	M18 x 2	M14 x 2	8 + 4	D 526-04	
06.119.003	M18 x 2	M14 x 2	8 + 6	D 526-10	
06.119.004	M18 x 2	M14 x 2	10 + 4	D 526-06	
06.119.005	M18 x 2	M14 x 2	10 + 6	D 526-12	
06.119.006	M18 x 2	M18 x 2	10 + 8	D 526-14	



06.119.xxx

FDA konform

Reduzierungen, D 526

Fortsetzung

Artikel-Nr.	(A)Gewinde einseitig	(B)Gewinde anderseitig	für Schlauch Adm. mm		CHF / Stk.
06.119.007	M28 x 2	M14 x 2	12 + 4	D 526-26	
06.119.008	M28 x 2	M14 x 2	12 + 6	D 526-32	
06.119.009	M28 x 2	M18 x 2	12 + 8	D 526-38	
06.119.010	M28 x 2	M18 x 2	12 + 10	D 526-18	
06.119.011	M28 x 2	M14 x 2	14 + 4	D 526-28	
06.119.012	M28 x 2	M14 x 2	14 + 6	D 526-34	
06.119.013	M28 x 2	M18 x 2	14 + 10	D 526-20	
06.119.014	M28 x 2	M14 x 2	16 + 4	D 526-30	
06.119.015	M28 x 2	M14 x 2	16 + 6	D 526-36	
06.119.016	M28 x 2	M18 x 2	16 + 10	D 526-22	



06.120.xxx

FDA konform

Verbindungsstücke mit GL, D 538 - FDA konform -

Gerades Verbindungsstück aus PTFE, zwei Anschlüsse mit GL-Gewinde.

Vakuumtauglich, Druck 10 bar, Temperaturbeständigkeit -200°C bis +250°C.

Artikel-Nr.	Gewinde GL	Bohrung mm	Länge ohne Verschraubung		CHF / Stk.
06.120.001	14	6,5	50	D 538-14	
06.120.002	18	10,5	50	D 538-18	
06.120.003	25	14,5	56	D 538-25	
06.120.004	32	21,0	75	D 538-32	
06.120.005	45	32,5	75	D 538-45	



06.121.xxx

FDA konform

Winkelstücke mit GL, D 539

In L-Form aus PTFE, zwei Anschlüsse mit GL-Gewinde, Druck 10 bar, vakuumtauglich, Temperaturbeständigkeit -200°C bis +250°C.

Artikel-Nr.	Gewinde GL	Bohrung mm	Länge ohne Verschraubung		CHF / Stk.
06.121.001	14	6,5	37	D 539-14	
06.121.002	18	10,5	39	D 539-18	
06.121.003	25	14,5	51	D 539-25	
06.121.004	32	21,0	58	D 539-32	
06.121.005	45	32,5	73	D 539-45	



06.122.xxx

FDA konform

T-Verbindungsstücke mit GL, D 540

Aus PTFE, drei Anschlüsse mit GL-Gewinde. Druck 10 bar, vakuumtauglich, Temperaturbeständigkeit -200°C bis +250°C.

Artikel-Nr.	Gewinde GL	Bohrung mm	Länge ohne Verschraubung		CHF / Stk.
06.122.001	14	6,5	54	D 540-14	
06.122.002	18	10,5	56	D 540-18	
06.122.003	25	14,5	70	D 540-25	
06.122.004	32	21,0	83	D 540-32	
06.122.005	45	32,5	98	D 540-45	



06.123.xxx

FDA konform

Kreuz-Verbindungsstücke mit GL, D 541

Aus PTFE, vier Anschlüsse mit GL-Gewinde. Druck 10 bar, vakuumtauglich, Temperaturbeständigkeit -200°C bis +250°C.

Artikel-Nr.	Gewinde GL	Bohrung mm	Länge ohne Verschraubung		CHF / Stk.
06.123.001	14	6,5	54	D 541-14	
06.123.002	18	10,5	56	D 541-18	
06.123.003	25	14,5	70	D 541-25	
06.123.004	32	21,0	83	D 541-32	



06.124.xxx

FDA konform

Magnet-Rührkupplungen (P-MRK), C 520

Optimale Rührkupplung für PTFE ummantelte Rührwellen - Bestehend aus gekapselter Antriebsglocke (Edelstahl) mit Kugellagern, Rotor und unterem Lager aus PTFE/PEEK sowie einer Hohlwelle aus Borosilikatglas. Kompakte Bauweise, porenfreier, eingeschweisster Rotor verhindert Leckagen und Memory-Effekte. Schliff-Kern mit Combi-Mutter (Safe-Lab) zum Sichern und einfachen Lösen des Kegelschliffes. Vierkant mit Schlüsselweite 6 mm zur Aufnahme des Rührantriebs oder einer Rührkupplung. Leistungsstarke Kraftübertragung bis 90 Ncm. Hohe Drehzahl bis max. 1500 U/Min., schmiermittelfrei / Trockenlauf geeignet, Temperaturbeständigkeit -200°C bis +250°C

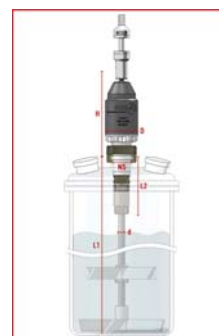

Artikel-Nr.	für Rühr- wellen	für NS	Rührwellen max. mm		CHF / Stk.
06.124.001	8	29/32	95	C 520-24	
06.124.002	10	29/32	95	C 520-28	
06.124.003	10	45/40	95	C 520-48	

06.125.xxx

FDA konform

Blindkappen-Einsätze aus PTFE, D 549

Zum sicheren Verschliessen von ungenutzten Anschlüssen an Glasapparaturen oder GL-Verbindungselementen. Der Einsatz wird in die Kappe eingelegt und rastet durch das Festziehen ein. Temperaturbeständigkeit -200°C bis +250°C.

Verwendbar für Ersatz-Schraub-Konus- Kappen aus ETFE				
Artikel-Nr.	Gewinde	Kappen	für Kappe	CHF / Stk.
	GL	Bohrung mm	aus ETFE	
06.125.001	14	6	D 600-04	D 549-14
06.125.002	18	10	D 600-08	D 549-18
06.125.003	25	10	D 600-12	D 549-25
06.125.004	32	16		D 549-32
06.125.005	45	22		D 549-45



Verwendbar für Ersatzkappen HT (High Temp) aus PPS (schwarz)				
Artikel-Nr.	Gewinde	Kappen		CHF / Stk.
	GL	Bohrung mm		
06.125.006	14	6		D 634-10
06.125.007	18	10		D 634-20
06.125.008	25	10		D 634-30
06.125.009	32	16		D 634-44
06.125.010	45	22		D 634-58

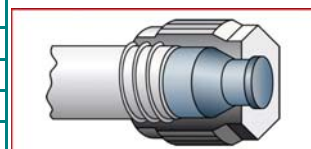

06.126.xxx

FDA konform

Oliven, D 568

Gerade Form, Oliven GL 14 und GL 18 aus PFA, GL 25 und GL 32 aus PTFE, mit elastischer Dichtlippe und FPM-O-Ring, Vakuumtauglich, ohne Mutter
Temperaturbeständigkeit -200°C bis +250°C.

Artikel-Nr.	Gewinde	Olive Adm.x	Länge ohne		CHF / Stk.
	GL	Idm. mm	Mutter mm		
06.126.001	14	8,7 x 6,0	34	D 568-14	
06.126.002	18	10,4 x 7,0	39	D 568-18	
06.126.003	25	16,0 x 10,0	55	D 568-25	
06.126.004	32	21,0 x 16,0	65	D 568-32	



06.127.xxx

FDA konform

Oliven, D 569

Ausführung gebogen, Oliven aus PFA, mit elastischer Dichtlippe und FPM-O-Ring, Vakuumtauglich, Temperaturbeständigkeit -200°C bis +250°C, ohne Mutter

Artikel-Nr.	Gewinde	Olive Adm.x	Länge ohne		CHF / Stk.
	GL	Idm. mm	Mutter mm		
06.127.001	14	8,7 x 6,0	40	D 569-14	
06.127.002	18	10,4 x 7,0	54	D 569-18	



06.128.xxx

FDA konform

Schliff-GL-Fitting-Verbindungen, D 570

Übergangsstück aus PTFE. Zum Übergang von Schliffl auf GL-Gewinde zum Anschluss von hartwandigen Schläuchen (z.B. PTFE, PFA oder FEP). Schliffkörper mit angedrehten Ringen und Rändelgriff zum Lösen des Schliffls. Vakuumtauglich, Temperaturbeständigkeit -200°C bis +250°C.

Artikel-Nr.	Gewinde GL	Schliff NS-Kern	Bohrung mm		CHF / Stk.
06.128.001	14	14/23	6.5	D 570-08	
06.128.002	18	19/26	10.5	D 570-16	
06.128.003	25	29/32	12.5	D 570-32	



06.129.xxx

FDA konform

Hülse-GL-Fitting-Verbindungen, D 571

Übergangsstück aus PTFE, mit Hülse passend für Rohre mit Schliff und GL-Gewinde zum Anschluss von hartwandigen Schläuchen (z.B. PTFE, PFA oder FEP) Vakuumtauglich, Temperaturbeständigkeit -200°C bis +250°C.

Artikel-Nr.	Gewinde GL	Schliff NS-Hülse	Bohrung mm		CHF / Stk.
06.129.001	14	14/23	6.5	D 571-08	
06.129.002	18	19/26	10.5	D 571-16	
06.129.003	25	29/32	12.5	D 571-32	
06.129.004	32	45/40	20.5	D 571-40	



06.130.xxx

FDA konform

Reduzier-Oliven, D 572

Gerades Verbindungsstück aus PTFE, mit zwei Oliven zum Anschluss von elastischen Schläuchen. Vakuumtauglich, Temperaturbeständigkeit -200°C / +250°C.

Artikel-Nr.	Oliven Länge mm	Olive Adm. mm	Bohrung mm		CHF / Stk.
06.130.001	45	6,8 x 4,5	2	D 572-02	
06.130.002	55	9,0 x 6,8	3	D 572-04	
06.130.003	75	11,0 x 9,0	5	D 572-06	



06.131.001

FDA konform

Kreuz-Oliven, D 573-08

Verbindungsstück-kreuzförmig- aus PTFE, mit vier Oliven zum Anschluss von elastischen Schläuchen. Vakuumtauglich, Temperaturbeständigkeit -200°C / +250°C.

Artikel-Nr.	Gesamt- länge mm	Olive Adm. mm	Bohrung mm		CHF / Stk.
06.131.001	28.5	11,0	6	D 573-08	



06.132.xxx

FDA konform

Winkel-Oliven, D 574

Verbindungsstück -L-Form- aus PTFE, mit zwei Oliven zum Anschluss von elastischen Schläuchen. Vakuumtauglich, Temperaturbeständigkeit -200°C / +250°C.

Artikel-Nr.	Gesamt- länge mm	Olive Adm. mm	Bohrung mm		CHF / Stk.
06.132.001	19.5	4.5	2	D 574-02	
06.132.002	22.5	6.8	3	D 574-04	
06.132.003	25.5	9,0	5	D 574-06	
06.132.004	28.5	11,0	6	D 574-08	



06.133.xxx

FDA konform

Durchgangs-Oliven, D 575

Gerades Verbindungsstück aus PTFE, mit zwei Oliven zum Anschluss von elastischen Schläuchen. Vakuumtauglich, Temperaturbeständigkeit -200°C / +250°C.

Artikel-Nr.	Gesamt- länge mm	Olive Adm. mm	Bohrung mm		CHF / Stk.
06.133.001	45	4.5	2	D 575-02	
06.133.002	53	6.8	3	D 575-04	
06.133.003	61	9,0	5	D 575-06	
06.133.004	69	11,0	6	D 575-08	



06.134.xxx

FDA konform

Oliven Y-Form, D 576

Verbindungsstück-Y-Form aus PTFE, mit drei Oliven zum Anschluss von elastischen Schläuchen. Vakuumtauglich, Temperaturbeständigkeit -200°C / +250°C.

Artikel-Nr.	Gesamt- höhe mm	Olive Adm. mm	Bohrung mm		CHF / Stk.
06.134.001	40	4.5	2	D 576-02	
06.134.002	47	6.8	3	D 576-04	
06.134.003	53	9,0	5	D 576-06	
06.134.004	60	11,0	6	D 576-08	



06.135.xxx

FDA konform

Oliven T-Form, 577

T-Verbindungsstück aus PTFE, mit drei Oliven zum Anschluss von elastischen Schläuchen. Vakuumtauglich, Temperaturbeständigkeit -200°C / +250°C.

Artikel-Nr.	Gesamt- länge mm	Olive Adm. mm	Bohrung mm		CHF / Stk.
06.135.001	19.5	4.5	2	D 577-02	
06.135.002	22.5	6.8	3	D 577-04	
06.135.003	25.5	9,0	5	D 577-06	
06.135.004	28.5	11,0	6	D 577-08	



06.136.xxx

FDA konform

Einschraub-Oliven, D 579

Gerades Verbindungsstück aus PTFE, mit einer Olive zum Anschluss von elastischen Schläuchen. Vakuumtauglich, Temperaturbeständigkeit -200°C / +250°C.

Artikel-Nr.	Gesamt-länge mm	Olive Adm. mm	Aussen-gewinde		CHF / Stk.
06.136.001	20	4,5	NPT 1/8"	D 579-02	
06.136.002	22	6,8	NPT 1/4"	D 579-04	
06.136.003	22	9,0	NPT 1/4"	D 579-06	
06.136.004	22	6,8	G 1/4"	D 579-22	
06.136.005	22	9,0	G 1/4"	D 579-24	
06.136.006	25	11,0	G 3/8"	D 579-26	



06.137.xxx

FDA konform

Schraub-Oliven mit Mutter, D 581

Ausführung gerade, Oliven GL 14 + GL 18 aus PFA, GL 25 + GL 32 aus PTFE, mit elastischer Dichtlippe und FPM-O-Ring, Schraubverbindungskappe aus PPS. Vakuumtauglich, Temperaturbeständigkeit -200°C bis +250°C.

Artikel-Nr.	Gewinde GL	Olive Adm.x Idm. mm	Länge mit Mutter mm		CHF / Stk.
06.137.001	14	8,7 x 6,0	45	D 581-02	
06.137.002	18	10,4 x 7,0	51	D 581-04	
06.137.003	25	16,0 x 10,0	68	D 581-06	
06.137.004	32	21,0 x 16,0	80	D 581-08	



06.138.xxx

FDA konform

Schraub-Oliven mit Mutter, D 582

Ausführung gebogen, Oliven aus PFA, mit elastischer Dichtlippe und FPM-O-Ring, Schraubverbindungskappe aus PPS. Vakuumtauglich, Temperaturbeständigkeit -200°C bis +250°C.

Artikel-Nr.	Gewinde GL	Olive Adm.x Idm. mm	Länge mit Mutter mm		CHF / Stk. ab 3 Stk.
06.138.001	14	8,7 x 6,0	49	D 582-02	
06.138.002	18	10,5 x 7,0	65	D 582-04	



06.139.xxx

FDA konform

Oliven aus PP, D 583, D 584

Mit elastischer Dichtlippe und FPM-O-Ring. Vakuumtauglich, -20°C bis +110°C.

Ausführung gerade, D 583					
Artikel-Nr.	Gewinde	Olive Adm.x	Länge ohne		CHF / Stk.
	GL	Idm. mm	Mutter mm		ab 5 Stk.
06.139.001	14	9,0 x 6,0	36	D 583-14	
06.139.002	18	10,8 x 7,0	40	D 583-18	
06.139.003	25	16,0 x 10,0	55	D 583-25	
Ausführung gebogen, D 584					
					ab 1 Stk.
06.139.004	14	9,0 x 6,0	41	D 584-14	
06.139.005	18	10,8 x 7,0	56	D 584-18	



06.140.xxx

FDA konform

Oliven aus PP, D 585 + D 586

Mit elastischer Dichtlippe und FPM-O-Ring, Schraubverbindungskappe aus PBTP. Vakuumtauglich, Temperaturbeständigkeit -20°C bis +110°C.

Ausführung gerade, D 585					
Artikel-Nr.	Gewinde	Olive Adm.x	Länge mit		CHF / Stk.
	GL	Idm. mm	Mutter mm		
06.140.001	14	9,0 x 6,0	46	D 585-14	
06.140.002	18	10,8 x 7,0	52	D 585-18	
06.140.003	25	16,0 x 10,0	68	D 585-25	
Ausführung gebogen, D 586					
06.140.004	14	9,0 x 6,0	51	D 586-14	
06.140.005	18	10,8 x 7,0	66	D 586-18	



06.150.xxx

FDA konform

Laborverschraubungen mit GL, D 590

Das Medium kommt nur mit PTFE in Berührung, Schraubkappe rot aus ETFE/Glasfaser verstärkt (max. 150°C). Die Laborverschraubungen werden besonders zum Verbinden von Glasrohren mit PTFE-Schläuchen und Rohren aus Kunststoff, Glas und Metall eingesetzt. Ebenso werden sie zum Arretieren von Fühlern (auch Edelstahl), Sonden, Laborhähnen, Tauchrohren, Thermometern und Kabelzuführungen verwendet. Druck max. 10 bar, Vakuumtauglich, -50°C bis +150°C.

Artikel-Nr.	Gewinde	für Schlauch			CHF / Stk.
	GL	Adm. mm			
06.150.001	14	3		D 590-02	
06.150.002	14	3,2		D 590-08	
06.150.003	14	4		D 590-04	
06.150.004	14	6		D 590-06	
06.150.005	14	6,35		D 590-62	

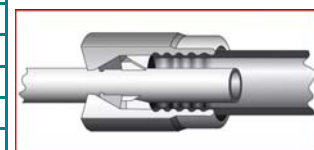
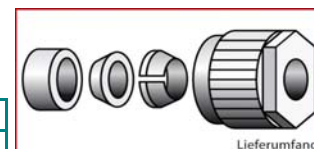

06.150.xxx

FDA konform

Laborverschraubungen mit GL, D 590

Fortsetzung

Artikel-Nr.	Gewinde GL	für Schlauch Adm. mm		CHF / Stk.
06.150.006	18	3	D 590-10	
06.150.007	18	3,2	D 590-20	
06.150.008	18	4	D 590-12	
06.150.009	18	6	D 590-14	
06.150.010	18	8	D 590-16	
06.150.011	18	10	D 590-18	
06.150.012	25	3	D 590-22	
06.150.013	25	3,2	D 590-24	
06.150.014	25	4	D 590-26	
06.150.015	25	6	D 590-28	
06.150.016	25	8	D 590-30	
06.150.017	25	10	D 590-32	
06.150.018	25	12	D 590-34	
06.150.019	25	14	D 590-36	

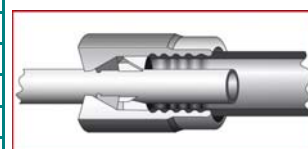
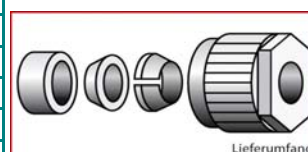

06.151.xxx

FDA konform

Laborverschraubungen mit GL, D 593

Das Medium kommt nur mit PTFE in Berührung, Schraubkappe rot aus ETFE/Glasfaser verstärkt (max. 150°C). Die Laborverschraubungen werden besonders zum Verbinden von Glasrohren mit PTFE-Schläuchen und Rohren aus Kunststoff, Glas und Metall eingesetzt. Ebenso werden sie zum Arretieren von Fühlern (auch Edelstahl), Sonden, Laborhähnen, Tauchrohren, Thermometern und Kabelzuführungen verwendet. Druck max. 10 bar, Vakuumtauglich, Temperaturbeständigkeit -50°C bis +150°C.

Artikel-Nr.	Gewinde GL	für Schlauch Adm. mm		CHF / Stk.
06.151.001	14	0.8	D 593-02	
06.151.002	14	1	D 593-04	
06.151.003	14	1.6	D 593-06	
06.151.004	14	2	D 593-10	
06.151.005	14	2.4	D 593-12	
06.151.006	18	1.6	D 593-26	
06.151.007	18	2	D 593-30	

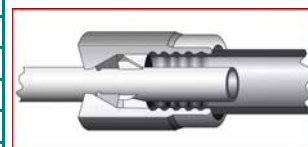
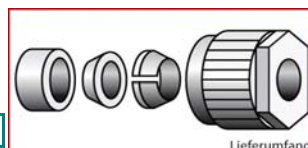

Ersatz-Innenteile für Laborverschraubungen - auf Anfrage

06.152.xxx

FDA konform

Flaschen-Mehrfachverteiler mit GL-Hälsen

Für Flaschen mit Gewinde GL 45, Schraubkappe aus PPS resp. PP, Verteilerkörper aus PTFE resp. PFA. Durch die Hälse lassen sich Schläuche mit max. 8,5 mm Adm. einführen. Autoklavierbar 121°, Vakuumtauglich, PTFE beständig bis max. +250°C; PP ist bis max. +110°C beständig.

Artikel-Nr.	Material	Hälse			CHF / Stk.
Schraubkappe grün aus PP und Verteilerkörper aus PP					
06.152.001	PP	2 x GL14		D 612-08	
06.152.002	PP	3 x GL14		D 613-08	
Schraubkappe schwarz aus PPS, Verteilerkörper aus PTFE resp. PFA					
06.152.003	PFA-PPS	2 x GL14		D 614-08	
06.152.004	PTFE-PPS	3 x GL14		D 615-08	

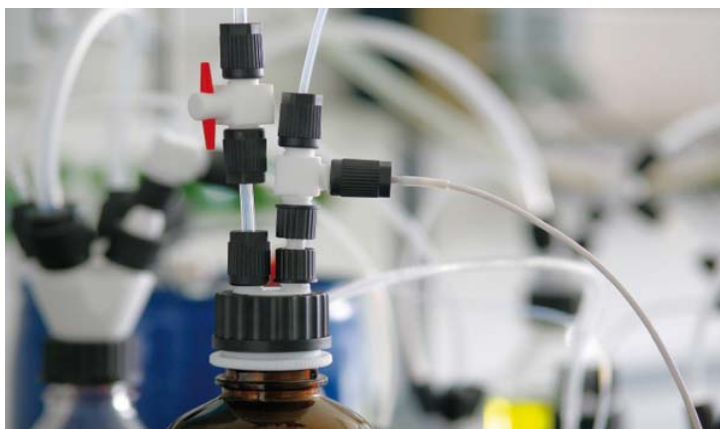

06.153.xxx

FDA konform

Flaschen-Mehrfachverteiler mit Hähnen, D 616

Für Flaschen mit Gewinde GL 45, schwarze Schraubkappe aus PPS. Die GL-Gewinde-Hälse lassen sich einzeln mittels Hähnen absperrn. Durch die Hähne können keine Schläuche eingeführt werden. Spezielle Anschlussbohrungen auf der Unterseite erlauben es, durch Einpressen von Schlauchstücken mit Adm. 6 mm eine Verbindung zum Flaschenboden herzustellen. Für Schlauch Adm. 8 mm, Druck 1 bar, Autoklavierbar 121°, -20°C-110°C.

Artikel-Nr.	Material	Hahnbohrung	Hälse		CHF / Stk.
06.153.001	PTFE-PPS	2 x 4 mm	2 x GL14	D 616-08	
06.153.002	PTFE-PPS	3 x 4 mm	3 x GL14	D 616-16	



06.154.xxx

FDA konform

Flaschen-Mehrfachverteiler mit Gewinde-Häse

Zum Anschliessen von Schläuchen oder Rohren. Passend für Flaschen, Gewinde-
rohre mit GL-Gewinde resp. S-Gewinde. Komplett mit Schraubkappe aus PPS,
Verteilerkörper aus PTFE. Autoklavierbar 121°, Vakuumtauglich,
Temperaturbeständigkeit -200°C bis +250°C.

Artikel-Nr.	für Flaschen- gewinde	max. Schlauch Adm. mm	Häse GL		CHF / Stk.
06.154.001	GL 45	3 x 10	3 x GL 18	D 618-16	
06.154.002	GL 45	2x6;1x14	2x14;1x25	D 618-24	
06.154.003	GL 45	2 x 14	2 x GL 25	D 618-44	
06.154.004	GL 45	3 x 14	3 x GL 25	D 618-46	
06.154.005	GL 45	4 x 14	4 x GL 25	D 618-48	
06.154.006	GL 25	2 x 6	2 x GL 14	D 619-04	
06.154.007	GL 25	3 x 6	3 x GL 14	D 619-08	
06.154.008	GL 32	2 x 8	2 x GL 14	D 621-04	
06.154.009	GL 32	3 x 8	3 x GL 14	D 621-08	
06.154.010	S 40	2 x 8	2 x GL 14	D 624-04	
06.154.011	S 40	3 x 8	3 x GL 14	D 624-08	



06.155.001

FDA konform

Schliff-Mehrfachverteiler aus PTFE, D 620

Aus PTFE, mit Normschliff 29/32 und zwei GL-Gewindehäse, integrierte Lösungsmutter zum Öffnen festsitzender Schliffe. Zum Anschliessen von Schläuchen oder Rohren aus Glas, Kunststoff oder Metall, Autoklavierbar 121°, Vakuumtauglich, Temperaturbeständigkeit -200°C bis +250°C.

Artikel-Nr.	Häse	für Schlauch Adm. mm		CHF / Stk.
06.155.001	2 x GL 14	2 x 8	D 620-08	



06.157.xxx

FDA konform

BESTSELLER

Schnellkupplungen-GL aus PFA, D 625

Zweiteilige Schnellkupplung aus PFA, mit zwei GL-Gewinden zum Anschluss von Schläuchen oder Rohren. Schnelle und einfache Unterbrechung des Durchflusses. Bei Trennung wird durch eingebaute Rückschlagventile die Leitung unterbrochen und erst nach erneuter sicherer Verriegelung wieder geöffnet. Vakuumtauglich, Für Drücke bis max. 6 bar, Vakuum (700 mm Hg) Arbeitstemperatur max. +200°C. Temperaturbeständigkeit -50°C bis +200°C.



Artikel-Nr.	Anschluss- Gewinde	Länge ohne Verschraubung	Durchflussmenge bei		CHF / Stk.
			4 bar (Wasser)		
06.157.001	GL 14	75 mm	3,2 l/Min.	D 625-20	
06.157.002	GL 18	75 mm	4.0 l/Min.	D 625-40	
06.157.003	GL 25	79 mm	10,5 l/Min.	D 625-60	



06.158.xxx

FDA konform

Reaktionsgefäßdeckel (S) für GLS 80, D 748

Schraubkappe blau aus PP, Verteilerkörper aus PTFE, Mittelhals mit Schliff. Die ungenutzten Stutzen sollten mit einer GL-Schraubkappe aus Sicherheitsgründen verschlossen werden. Die Überwurfkappe lässt sich unabhängig vom Grundkörper bewegen und die komplette Einheit somit problemlos vom Behälter lösen. Aus PTFE/PP, Autoklavierbar 121°, vakuumtauglich, Deckel max. +140°C. Temperaturbeständigkeit -20°C bis +140°C.



Artikel-Nr.	Mittelhals	Seitenhalse	für Schlauch	CHF / Stk.
	NS	GL/NS	Adm.	
06.158.001	29/32	4 x GL 18	4 x 10 mm	D 748-16
06.158.002	29/32	2x18/2xNS29	2 x 14 mm	D 748-40
06.158.003	29/32	2 x NS29 + 2 x NS14		D 748-60



06.159.xxx

FDA konform

Flaschen-Mehrfachverteiler für GLS 80, D 754

Schraubkappe blau und Verteilerkörper aus PTFE, mit 4 GL-Gewindehalse.

Die ungenutzten Stutzen sollten aus Sicherheitsgründen mit einer GL-Schraubkappe verschlossen werden. Autoklavierbar 121°, Vakuumtauglich, Temperaturbeständigkeit -200°C bis +250°C

Artikel-Nr.	Häse GL	für Schlauch Adm. mm	CHF / Stk.
06.159.001	4 x GL 18	4 x 12,7	D 754-16
06.159.002	3 x GL18; 1 x GL25	3x12,7 / 1x14	D 754-24
Verteilerkörper aus PP, Schraubkappe blau, -20°C bis +110°C.			
06.159.003	4 x GL 18	4 x 12,7	D 750-16
06.159.004	3 x GL18; 1 x GL25	3x12,7 / 1x14	D 750-24



06.160.xxx

FDA konform

Laborverschraubungen HT (High Temp)

Schraubkappe aus PPS (schwarz), Innenteile bestehend aus Klemmring PPS, Dichtkeil und Dichtplatte aus PTFE sowie zusätzlichem O-Ring bei Verschraubungen für Schlauch-Adm. kleiner als 3 mm.

Laborverschraubungen sind seit vielen Jahren im Einsatz und werden besonders zum Verbinden von Glasrohren mit PTFE-Schläuchen und Rohren aus Kunststoff, Glas und Metall eingesetzt. Diese Kupplungen werden auch zum Arretieren von Fühlern (auch Edelstahl), Sonden, Laborhähnen, Tauchrohren, Thermometern und Kabelzuführungen verwendet. PTFE/PPS, Druck 10 bar, Vakuumtauglich, Temperaturbeständigkeit -50°C bis +250°C

Artikel-Nr.	Gewinde GL	für Schlauch Adm. mm	CHF / Stk.
06.160.001	14	0,8 / 1/32"	D 628-10
06.160.002	14	1,0	D 628-18
06.160.003	14	1,6 / 1/16"	D 628-26
06.160.004	14	2,0	D 628-34
06.160.005	14	3,0	D 628-50
06.160.006	14	3,2 / 1/8"	D 628-58
06.160.007	14	4,0	D 628-66
06.160.107	14	5,0	D 628-70
06.160.008	14	6,0	D 628-74
06.160.009	14	6,35 / 1/4"	D 628-78
06.160.010	14	8,0	D 628-82

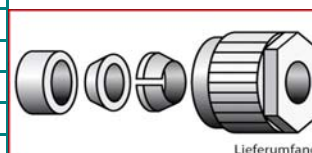

Lieferumfang

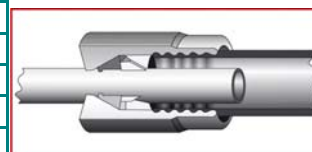

Ersatz-Innenteile auf Anfrage

06.160.xxx

FDA konform

Laborverschraubungen HT (High Temp) - Fortsetzung

Artikel-Nr.	Gewinde GL	für Schlauch Adm. mm		CHF / Stk.
06.160.011	18	1,6 / 1/16"	D 629-18	
06.160.012	18	2,0	D 629-22	
06.160.013	18	3,0	D 629-34	
06.160.014	18	3,2 / 1/8"	D 629-42	
06.160.015	18	4,0	D 629-46	
06.160.016	18	6,0	D 629-54	
06.160.017	18	6,35 / 1/4"	D 629-56	
06.160.018	18	8,0	D 629-62	
06.160.019	18	9,52 / 3/8"	D 629-68	
06.160.020	18	10,0	D 629-74	

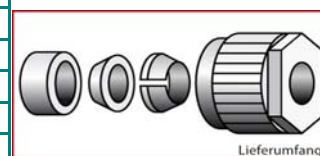

06.160.021	25	1,6 / 1/16"	D 630-18	
06.160.022	25	2,0	D 630-22	
06.160.023	25	3,0	D 630-34	
06.160.024	25	3,2 / 1/8"	D 630-42	
06.160.025	25	4,0	D 630-46	
06.160.026	25	6,0	D 630-54	
06.160.027	25	6,35 / 1/4"	D 630-58	
06.160.028	25	8,0	D 630-62	
06.160.029	25	9,52 / 3/8"	D 630-68	
06.160.030	25	10,0	D 630-74	
06.160.031	25	12,0	D 630-80	
06.160.032	25	12,7 / 1/2"	D 630-84	
06.160.033	25	14,0	D 630-90	
06.160.034	32	6,0	D 631-38	
06.160.035	32	6,35 / 1/4"	D 631-42	
06.160.036	32	8,0	D 631-46	
06.160.037	32	9,52 / 3/8"	D 631-52	
06.160.038	32	10,0	D 631-56	
06.160.039	32	12,0	D 631-60	
06.160.040	32	12,7 / 1/2"	D 631-66	
06.160.041	32	14,0	D 631-72	
06.160.042	32	16,0	D 631-78	
06.160.043	32	18,0	D 631-82	
06.160.044	32	20,0	D 631-88	

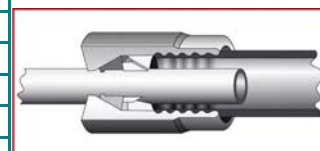

Ersatz-Innenteile auf Anfrage



06.160.xxx

FDA konform

Laborverschraubungen HT (High Temp) - Fortsetzung

Artikel-Nr.	Gewinde GL	für Schlauch Adm. mm			CHF / Stk.
06.160.045	45	3,2 / 1/8"		D 632-18	
06.160.046	45	6,0		D 632-26	
06.160.047	45	8,0		D 632-32	
06.160.048	45	10,0		D 632-40	
06.160.049	45	12,0		D 632-44	
06.160.050	45	14,0		D 632-48	
06.160.051	45	16,0		D 632-54	
06.160.052	45	18,0		D 632-56	
06.160.053	45	20,0		D 632-60	
06.160.054	45	22,0		D 632-68	
06.160.055	45	25,4 / 1"		D 632-74	
06.160.056	45	26,0		D 632-76	
06.160.057	45	30,0		D 632-84	
06.160.058	45	32,0		D 632-90	

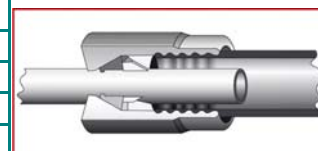
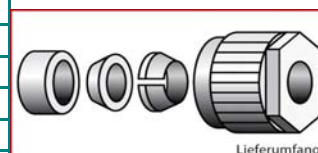

Ersatz-Innenteile auf Anfrage

06.161.xxx

FDA konform

Vario-Schlauchkupplungen mit GL-Aussengewinde, D 681

Zweiteilige Kupplung aus PVDF zum Verbinden von elastischen Schläuchen aus Silikon, Viton, Tygon mit hartwandigen Leitungen aus PTFE, Glas, Metall oder anderen Kunststoffen. Der elastische Schlauch wird auf einen Konus geschoben und mit einer Überwurfmutter auf der eigentlichen Kupplung fixiert. Mit GL-Aussengewinde zum Anschluss von Laborverschraubungen. Druck 3 bar. Autoklavierbar 121°, Temperaturbeständigkeit -40°C bis +170°C.



Artikel-Nr.	Anschluss GL	Schlauch Idm. mm	Bohrung mm		CHF / Stk.
06.161.001	14	0.8	0,8	D 681-08	
06.161.002	14	1.6	1,6	D 681-16	
06.161.003	14	3.2	3,2	D 681-24	
06.161.004	14	4 + 4.8	4,0	D 681-32	
06.161.005	18	6.4	6,4	D 681-40	
06.161.006	18	8 + 9.5	8,0	D 681-48	



06.162.xxx

FDA konform

Schwenkverschraubungen, D 690

Schraubkappe aus PPS mit Ninnenteilen aus PTFE. Fühler, Rohre oder Schläuche werden zunächst durch die Verschraubung geführt. Die Verschraubung wird auf den GL-Stutzen aufgeschraubt und das eingeführte Element in der gewünschten Position fixiert. Druck max. 5 bar, Vakuumtauglich
Temperaturbeständigkeit -50°C bis +250°C

Artikel-Nr.	Gewinde GL	für Fühler / Rohr Adm.	Auslenk- winkel max.		CHF / Stk.
06.162.001	18	2,0	10°	D 690-14	
06.162.002	18	3,2 (1/8")	9°	D 690-18	
06.162.003	18	6,0	5°	D 690-24	
06.162.004	25	6,0	12°	D 690-34	
06.162.005	25	8,0	10°	D 690-38	
06.162.006	25	9,52 (3/8")	9°	D 690-42	
06.162.007	25	10,0	8°	D 690-46	
06.162.008	25	12,0	6°	D 690-50	
06.162.009	32	19,0	3°	D 690-68	

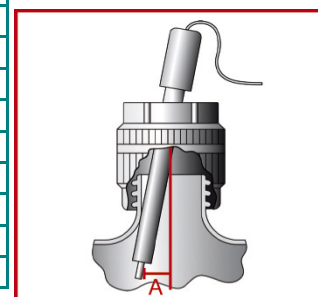

06.163.xxx

FDA konform

Fass-Mehrfachverteiler aus PTFE, D 696,697,698

Schraubkappe aus PTFE-Glasfaser passend für Fässer mit Innengewinde. Beweglicher Verteilerkörper mit GL-Anschlusshälsen aus PTFE. Sehr gute chem. Beständigkeit, Druck max. 1 bar, Autoklavierbar 121°, Vakuumtauglich, Temperaturbeständigkeit -200°C bis +250°C.

Artikel-Nr.	Gewinde GL	für Schlauch Adm. mm	für Fass- Innengew.		CHF / Stk.
06.163.001	4 x 18	10,0	R2" / G2"	D 696-08	
06.163.002	2x18, 1x25	2x10,1x14	R2" / G2"	D 696-14	
06.163.003	4 x 18	10,0	Mauser 2"	D 697-08	
06.163.004	2x18, 1x25	2x10,1x14	Mauser 2"	D 697-14	
06.163.005	4 x 18	10,0	Tri-Sure 2"	D 698-08	
06.163.006	2x18, 1x25	2x10,1x14	Tri-Sure 2"	D 698-14	



06.164.001

Ringschlüssel, D 701-24

Aus PP, Zum Lösen oder Festziehen von Fass-Mehrfachverteilern.

Temperaturbeständigkeit -20°C bis +110°C

Artikel-Nr.	Innen-Dm	Gesamtlänge ca.		CHF / Stk.
06.164.001	78 mm	200 mm	D 701-24	



06.170.xxx

FDA konform

Prominent-Pumpenadapter, D 730

Gewinde-Übergangsstück aus PTFE-Glasfaser, Übergang von Pumpengewinde M20x1,5 auf GL-Gewinde. Druckbeständige Verbindung (bis max. 10 bar) von hartwandigen Schläuchen durch Verwendung von separat erhältlichen Laborverschraubungen. Temperaturbeständigkeit -200°C bis +250°C.

Artikel-Nr.	Adapter Gewinde GL	Bohrung mm		CHF / Stk.
06.170.001	14	3,0	D 730-12	
06.170.002	18	10,5	D 730-24	



06.171.xxx

FDA konform

Schliff-GL-Adapter, D 734

Zum Übergang von Normschliff NS-H auf GL/GLS-Gewinde. Mittels dieses Adapters kann man Schliffbauteile (Kühler, Rührführungen etc.) auf Glasflaschen oder Gewindestutzen mit GL einfach montieren. Der Verteilerkörper lässt sich unabhängig von der Schraubkappe bewegen. Somit kann der Adapter problemlos von dem Glasgewinde gelöst werden, ohne Verwirrungen von an den Schliffbauteilen angebrachten Schläuchen oder Kabel zu riskieren. Vakuumtauglich, Temperaturbeständigkeit -50°C bis +250°C.

Artikel-Nr.				CHF / Stk.
Schraubkappe schwarz, aus PPS für Gewinde GL 45				
06.171.001	NS-H 29/32 auf GL 45	PTFE/PPS	D 734-40	
06.171.002	NS-H 45/40 auf GL 45	PTFE/PPS	D 734-44	
Schraubkappe blau, aus PP für Gewinde GLS 80				
06.171.003	NSH 29/32 auf GLS 80	PTFE/PP	D 734-50	
06.171.004	NS-H 45/40 auf GLS 80	PTFE/PP	D 734-54	



06.172.xxx

FDA konform

GL-Trichter, D 738

Trichter mit Füllmenge ca. 100 ml aus Borosilikatglas, Auslaufrohr aus PTFE. Anschluss mit GL-Schraubkappen aus PPS oder Schliff. Das Auslaufrohr hat auf der Unterseite eine Länge von ca. 64 mm. Der Trichter lässt sich beliebig fixieren. Vakuumtauglich, Temperaturbeständigkeit -200°C bis +250°C.



Artikel-Nr.	Gewinde oben	Gewinde unten	Auslaufrohr Adm.x ldm.		CHF / Stk.
06.172.001	GL 25	GL 25	15 x 12 mm	D 738-12	
06.172.002	GL 32	GL 32	20 x 17 mm	D 738-22	
06.172.003	GL 25	GL 32	20 x 17 mm	D 738-42	
06.172.004	GL 32	GL 25	15 x 12 mm	D 738-52	
GL-Trichter mit NS 29/32					
06.172.005	GL 32	NS 29/32	20 x 17 mm	D 739-22	



06.173.001

FDA konform

Sondeneinführung, D 780-14

Schraubkappe schwarz aus PPS mit Gewinde GL 45. In der Kappe frei drehbare Sondeneinführung aus PTFE mit Verstellechraube zum Arretieren der eingeführten Sonden und für zuverlässige Abdichtung. Das Medium kommt nur mit PTFE in Berührung, Temperaturbeständigkeit -200°C bis +200°C.



Artikel-Nr.	für Gewinde GL	für Sonden- Durchm. mm			CHF / Stk.
06.173.001	45	12 (+/-0,5 mm)		D 780-14	



06.174.xxx

FDA konform

GL-Reduzierung aus PTFE, D 784

Schraubkappe schwarz aus PPS mit Gewinde GL 45, beweglicher Reduzierstutzen aus PTFE zum Übergang auf GL. Durch den beweglichen Reduzierstutzen kann das Gefäß ohne vorherige Demontage angeschlossener Geräte gewechselt werden. Die Schläuche und Kabel können sich nicht verwirren. Für Schlauch 0,8 bis 10 mm Ø, Temperaturbeständigkeit -200°C bis +250°C.



Artikel-Nr.	für Gewinde	Reduziergewinde			CHF / Stk.
06.174.001	GL 45	GL 25		D 784-24	
06.174.002	GL 45	GL 18		D 784-16	
06.174.003	GL 45	GL 14		D 784-08	



06.180.xxx

FDA konform

Zwei-Wege-Kegelhähne mit Oliven, E 650

Aus PTFE. Gerade Bohrung und zwei Oliven zum Anschluss von elastischen Schläuchen. Druck 2 bar, Temperaturbeständigkeit -200°C bis +250°C.

Artikel-Nr.	Olive Adm. mm	Bohrung mm	Aussenmasse LxTxH ca. mm		CHF / Stk.
06.180.001	4.5	1.5	60x22x53	E 650-03	
06.180.002	6.8	3	60x22x53	E 650-06	
06.180.003	9,0	4	60x22x53	E 650-09	
06.180.004	11,0	6	85x35x69	E 650-12	



06.181.xxx

FDA konform

Drei-Wege-Kegelhähne mit Oliven, E 650

Aus PTFE. T-förmige Bohrung und drei Oliven zum Anschluss von elastischen Schläuchen. Druck 2 bar, Temperaturbeständigkeit -200°C bis +250°C.

Artikel-Nr.	Olive Adm. mm	Bohrung mm	Aussenmasse LxTxH ca. mm		CHF / Stk.
06.181.001	4.5	1,0	60x41x53	E 650-50	
06.181.002	6.8	2,0	60x41x53	E 650-53	
06.181.003	9	3,0	60x41x53	E 650-56	
06.181.004	11	4,0	85x60x69	E 650-59	



06.182.xxx

FDA konform

Zwei-Wege-Kegelhähne, E 652

Aus PTFE, gerade Bohrung, Muttern aus PTFE-Glasfaser, Druck 2 bar, Temperaturbeständigkeit -200°C bis +250°C.

Artikel-Nr.	für Schlauch Adm. mm	Bohrung mm	Gewinde M		CHF / Stk.
06.182.001	4	2	14 x 2	E 652-02	
06.182.002	6	2	14 x 2	E 652-04	
06.182.003	8	5	18 x 2	E 652-06	
06.182.004	10	5	18 x 2	E 652-08	



06.183.xxx

FDA konform

Drei-Wege-Kegelhähne, E 654

Aus PTFE, Bohrung T-Form, mit Muttern aus PTFE-Glasfaser, Druck 2 bar, Temperaturbeständigkeit -200°C bis +250°C.

Artikel-Nr.	für Schlauch Adm. mm	Bohrung mm	Gewinde M		CHF / Stk.
06.183.001	4	1.5	14 x 2	E 654-02	
06.183.002	6	1.5	14 x 2	E 654-04	
06.183.003	8	3.5	18 x 2	E 654-06	
06.183.004	10	3.5	18 x 2	E 654-08	



06.184.xxx

FDA konform

Zwei-Wege-Kugelhahn mit Gewinde GL, E 664

Aus PTFE, gerade Bohrung und zwei Anschlüsse mit GL-Gewinde,
Druck max. 12 bar, vakuumtauglich, Temperaturbeständigkeit -20°C bis +220°C.

Artikel-Nr.	Gewinde GL	Bohrung mm			CHF / Stk.
06.184.001	14	3	A	E 664-10	
06.184.002	18	4	A	E 664-20	
06.184.003	25	8	A	E 664-30	
06.184.004	32	12	A	E 664-40	

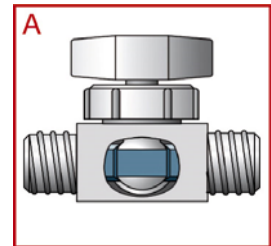

06.185.xxx

FDA konform

Drei-Wege-Kugelhahn mit Gewinde GL, E 667

Aus PTFE, L-förmige Bohrung und drei Anschlüsse mit GL-Gewinde,
Druck max. 12 bar, vakuumtauglich, Temperaturbeständigkeit -20°C bis +220°C.

Artikel-Nr.	Gewinde GL	Bohrung mm			CHF / Stk.
06.185.001	14	3	B	E 667-10	
06.185.002	18	4	B	E 667-20	
06.185.003	25	8	B	E 667-30	
06.185.004	32	12	B	E 667-40	

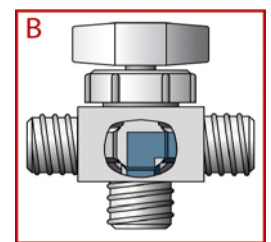

06.186.xxx

FDA konform

Regulierventile, E 672

Hahnkörper aus PTFE mit zwei Anschlüssen und Muttern aus PTFE-Glasfaser.
Bohrung 6 mm, Druck 6 bar, vakuumtauglich, Temperaturbeständigkeit -30°C
bis +150°C

Artikel-Nr.	Gewinde M	für Schlauch Adm. mm	Aussenmasse LXTXH ca.mm		CHF / Stk.
06.186.001	18 x 2	8	85x44x84	E 672-54	
06.186.002	18 x 2	10	85x44x84	E 672-56	

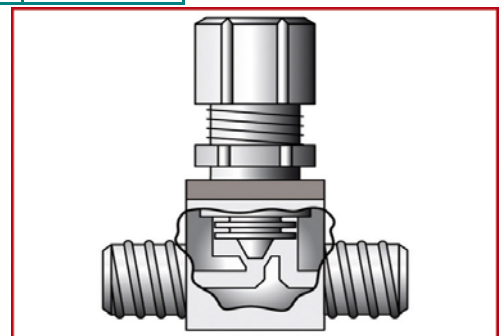

06.187.xxx

FDA konform

Schnappventile, E 674

Hahnkörper aus PTFE mit zwei Anschlüssen und Muttern aus PTFE-Glasfaser. Bohrung 6 mm, Druck 6 bar, vakuumtauglich, Temperaturbeständigkeit -30°C bis +150°C.



Artikel-Nr.	Gewinde M	für Schlauch Adm. mm	Aussenmasse LXTXH ca.mm		CHF / Stk.
06.187.001	18 x 2	8	85x44x90	E 674-54	
06.187.002	18 x 2	10	85x44x90	E 674-56	

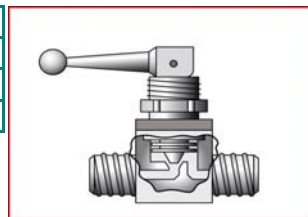

06.188.xxx

FDA konform

Rückschlagventile, E 680

Aus PTFE, mit Muttern aus PTFE-Glasfaser. Öffnungsdruck von 0,1 bis max. 2 bar einstellbar (werksseitig 0,1 bar eingestellt). Temperaturbeständigkeit -200°C bis +250°C.



Artikel-Nr.	Gewinde M	für Schlauch Adm. mm	Aussen- durchm. mm		CHF / Stk.
06.188.001	14 x 2	4	38	E 680-21	
06.188.002	14 x 2	6	38	E 680-23	
06.188.003	18 x 2	8	38	E 680-27	
06.188.004	18 x 2	10	38	E 680-31	
06.188.005	28 x 2	12	54	E 680-33	



06.189.xxx

FDA konform

Zwei-Wege-Hähne mit GL-Gewinde, E 684

Aus PTFE. Gerade Bohrung und zwei Anschlüsse mit GL-Gewinde. Druck max. 6 bar, vakuumtauglich, Temperaturbeständigkeit -30 °C bis +150°C.



Artikel-Nr.	Gewinde GL	Bohrung mm	Aussenmasse LxTxH mm		CHF / Stk.
06.189.001	14	4	54x20x38	E 684-14	
06.189.002	18	6	64x30x45	E 684-18	
06.189.003	25	8	78x40x57	E 684-25	



06.190.xxx

FDA konform

Drei-Wege-Hähne mit GL-Gewinde, E 686

Aus PTFE. Mit L-förmiger Bohrung und drei Anschlüsse mit GL-Gewinde, Druck max. 6 bar, vakuumtauglich, Temperaturbeständigkeit -30 °C bis +150°C.

Artikel-Nr.	Gewinde	Bohrung	Aussenmasse		CHF / Stk.
	GL	mm	LxTxH mm		
06.190.001	14	4	64x47x43	E 686-14	
06.190.002	18	6	74x57x57	E 686-18	
06.190.003	25	6	78x59x57	E 686-25	



06.191.xxx

FDA konform

Drei-Wege-Hähne mit GL-Gewinde, E 688

Aus PTFE. Mit T-förmiger Bohrung und drei Anschlüsse mit GL-Gewinde. Druck max. 6 bar, vakuumtauglich, Temperaturbeständigkeit -30 °C bis +150°C.

Artikel-Nr.	Gewinde	Hahnbohrung	Aussenmasse		CHF / Stk.
	GL	mm	LxTxH mm		
06.191.001	14	4	74x57x57	E 688-14	
06.191.002	18	4	74x57x57	E 688-18	
06.191.003	25	6	88x69x57	E 688-25	



06.192.xxx

FDA konform

Regulierventile mit GL-Gewinde, E 694

Aus PTFE. Zwei-Wege-Hahn mit gerader Bohrung und zwei Anschlüssen mit GL-Gewinde. Druck max. 6 bar, vakuumtauglich, Temperaturbeständigkeit -200°C bis +250°C

Artikel-Nr.	Gewinde	Bohrung	Aussenmasse		CHF / Stk.
	GL	mm	LxTxH mm		
06.192.001	14	4	62x30x73	E 694-14	
06.192.002	18	6	80x44x83	E 694-18	

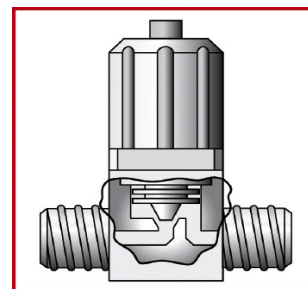
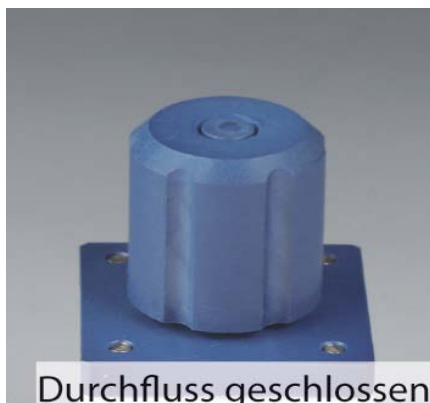
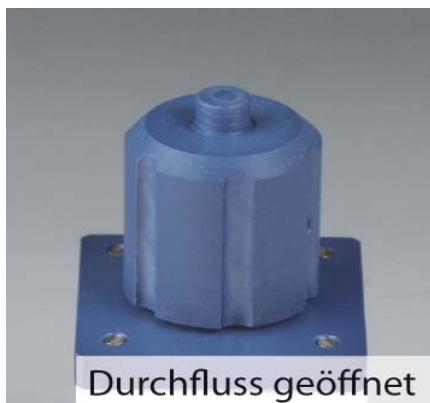

06.200.xxx

Erstausrüster-Bausätze, F 700

Zum Flanschen der Schlauchenden von Kunststoffschläuchen

Artikel-Nr.	Bausatz Adm. 1,6 x Innen-Durchm. 0,8 mm	CHF / Stk.
06.200.001	bestehend aus:	F 700-02
	1 Thermoflanschgerät für Schlauch ldm. 0,8 mm	
	1 Hohlschrauben-Sortiment	
	5 Blind-Schrauben	
	10 Mini-Kupplungen, gerade	
	2 Mini-Kupplungen, T-förmig	
	1 Mini-Kupplung, kreuzförmig	
	10 m PTFE-Schlauch 0,8 x 1,6 mm	komplett
06.200.002	Bausatz Adm. 3,2 x Innen-Durchm. 1,6 mm	CHF / Stk.
	bestehend aus:	F 700-04
	1 Thermoflanschgerät für Schlauch ldm. 1,6 mm	
	1 Hohlschrauben-Sortiment	
	5 Blind-Schrauben	
	10 Mini-Kupplungen, gerade	
	2 Mini-Kupplungen, T-förmig	
	1 Mini-Kupplung, kreuzförmig	
	10 m PTFE-Schlauch 1,6 x 3,2 mm	komplett



06.201.xxx

Thermoflanschgeräte, F 701

Zum Flanschen der Schlauchenden von Kunststoffschläuchen

Artikel-Nr.		CHF / Stk.
06.201.001	bestehend aus:	F 701-12
	1 Grundgerät (Flanschheizgerät) 230 V / 50 Hz	
	1 Flanschspitze für Schlauch ldm. 0,8 mm	
	1 Schlauchhalter	komplett
06.201.002	bestehend aus:	F 701-14
	1 Grundgerät (Flanschheizgerät) 230V / 50 Hz	
	1 Flanschspitze für Schlauch ldm. 1,6 mm	
	1 Schlauchhalter	komplett
Austauschbare Flanschspitzen		
Artikel-Nr.	für Schlauch ldm. mm	
06.201.003	0,5	F 709-50
06.201.004	0,8 / 1/32"	F 709-52
06.201.005	1,6 / 1/16"	F 709-54
06.201.006	2,4	F 709-56



06.202.xxx

Hohl-Schrauben, F 702

Schrauben weiss aus PTFE, Farbige Schrauben aus PP. Druckscheiben aus PA sind im Lieferumfang enthalten. Temperaturbeständigkeit PTFE -200°C bis +260°C und aus PP -10°C bis +100°C. (Verpackungseinheit 1 Pack = 10 Stück)

für Schlauch 0,8 x 1,6 mm

Artikel-Nr.	Farbe	Werkstoff			CHF/per 10
06.202.001	weiss	PTFE		F 702-02	
06.202.002	natur (weiss)	PP		F 702-06	
06.202.003	schwarz	PP		F 702-10	
06.202.004	rot	PP		F 702-18	
06.202.005	orange	PP		F 702-22	
06.202.006	gelb	PP		F 702-26	
06.202.007	grün	PP		F 702-30	
06.202.008	blau	PP		F 702-34	
06.202.009	violett	PP		F 702-38	
06.202.010	grau	PP		F 702-42	

für Schlauch 1,6 x 3,2 mm

Artikel-Nr.	Farbe	Werkstoff			CHF/per 10
06.202.011	weiss	PTFE		F 702-04	
06.202.012	natur (weiss)	PP		F 702-08	
06.202.013	schwarz	PP		F 702-12	
06.202.014	rot	PP		F 702-20	
06.202.015	orange	PP		F 702-24	
06.202.016	gelb	PP		F 702-28	
06.202.017	grün	PP		F 702-32	
06.202.018	blau	PP		F 702-36	
06.202.019	violett	PP		F 702-40	
06.202.020	grau	PP		F 702-44	



06.203.xxx

Doppel-Hohl-Schrauben, F 703 - FDA konform -

Aus PTFE, mit zweimal Anschlussgewinde UNF 1/4" 28G. Temperaturbeständigkeit -200°C bis +260°C, (Verpackungseinheit 1 Pack = 10 Stück)

Artikel-Nr.	für Schlauch	Farbe			CHF/per 10
	Idm. x Adm.				
06.203.001	0,8x1,6 mm	weiss		F 703-02	
06.203.002	1,6x3.2 mm	weiss		F 703-04	



06.204.xxx

Hohl-Schrauben-Sortiment, F 704

Aus PP in 9 unterschiedlichen Farben. Mit Aussengewinde UNF 1/4" - 28G. Inkl. Druckscheiben. -10°C / +100°C, Verpackungseinheit = 18 Stück



Artikel-Nr.	für Schlauch Idm. x Adm. mm			CHF/per 18
06.204.001	0,8 x 1,6			F 704-02
06.204.002	1,6 x 3,2			F 704-04

06.205.xxx

FDA konform

Blind-Schrauben, F 705

Aus PTFE. Zum Verschliessen der ungenutzten Anschlüsse von Mini-Fittings. Mit Aussengewinde UNF 1/4" - 28G. -200°C/+260°C, Verpackungseinheit = 10 Stück



Artikel-Nr.	für Schlauch Idm. x Adm. mm			CHF/per 10
06.205.001	0,8 x 1,6			F 705-02
06.205.002	1,6 x 3,2			F 705-04

06.206.xxx

FDA konform

Mini-Kupplungen, F 707

Aus PTFE resp. POM. Der Anschluss von Schläuchen erfolgt über ein Innengewinde UNF 1/4" 28G mit passenden Hohl-schrauben
Temperaturbeständigkeit -200°C bis +250°C.



Artikel-Nr.	für Schlauch Idm.x Adm.	Ausführung	Anschlüsse		CHF / Stk.
06.206.001	0,8 x 1,6	gerade - POM	2	F707-02/ab 3	
06.206.002	1,6 x 3,2	gerade - POM	2	F707-04/ab 3	
06.206.003	0,8 x 1,6	gerade - PTFE	2	F707-06/ab 3	
06.206.004	1,6 x 3,2	gerade - PTFE	2	F707-08/ab 3	
06.206.005	0,8 x 1,6	T-Form/PTFE	3	F 707-14	
06.206.006	1,6 x 3,2	T-Form/PTFE	3	F 707-16	
06.206.007	0,8 x 1,6	Kreuz/PTFE	4	F 707-18	
06.206.008	1,6 x 3,2	Kreuz/PTFE	4	F 707-20	



06.207.xxx

FDA konform

Mini-Verteiler, F 710 - FDA konform -

Aus PTFE. Druck 30 bar, Temperaturbeständigkeit -200°C bis +250°C.

Artikel-Nr.	f. Schlauch Idm. x Adm. mm	Anschlüsse		CHF / Stk.
06.207.001	0,8 x 1,6	3	F 710-01	
06.207.002	1,6 x 3,2	3	F 710-03	
06.207.003	0,8 x 1,6	4	F 710-05	
06.207.004	1,6 x 3,2	4	F 710-07	
06.207.005	0,8 x 1,6	9	F 710-09	
06.207.006	1,6 x 3,2	9	F 710-11	



06.208.xxx

FDA konform

Mini-Verteiler-Blöcke, F 712

Verteilerkörper aus PTFE mit einem Zugang und vier Abgängen mit jeweils Innengewinde UNF 1/4" 28G. Druck 8 bar. Temperaturbeständigkeit -10°C bis +120°C.

Artikel-Nr.	für Schlauch Idm. x Adm.	Zugang	Abgang		CHF / Stk.
06.208.001	0,8 x 1,6	1	4	F 712-01	
06.208.002	1,6 x 3,2	1	4	F 712-03	
mit 4 einzeln verschliessbaren Hähnen					
06.208.003	0,8 x 1,6	1	4	F 712-10	
06.208.004	1,6 x 3,2	1	4	F 712-12	



06.209.xxx

FDA konform

Mini-Einschraub-Adapter, F 716

Gewindeübergangsstück aus PTFE zum Übergang von Innengewinde UNF 1/4" 28G auf Aussengewinde NPT, Temperaturbeständigkeit -200°C bis +250°C.

Artikel-Nr.	für Schlauch Idm. x Adm.	Innen-gewinde	Aussen-gewinde		CHF / Stk.
06.209.001	0,8 x 1,6	UNF 1/4" 28G	NPT 1/8"	F 716-02	
06.209.002	1,6 x 3,2	UNF 1/4" 28G	NPT 1/8"	F 716-04	
06.209.003	0,8 x 1,6	UNF 1/4" 28G	NPT 1/4"	F 716-06	
06.209.004	1,6 x 3,2	UNF 1/4" 28G	NPT 1/4"	F 716-08	



06.210.xxx

FDA konform

Mini-Luer-Anschlüsse, F 717

Gewindeübergangsstück aus PTFE zum Übergang von einem Luer-Anschluss auf ein Innengewinde UNF 1/4" 28G. Temperaturbeständigkeit -200°C bis +250°C.

Artikel-Nr.	Konus	Innen- gewinde	für Schlauch Idm.x Adm.		CHF / Stk.
06.210.001	innen	UNF 1/4" 28G	0,8 x 1,6	F 717-02	
06.210.002	innen	UNF 1/4" 28G	1,6 x 3,2	F 717-04	
06.210.003	aussen	UNF 1/4" 28G	0,8 x 1,6	F 717-06	
06.210.004	aussen	UNF 1/4" 28G	1,6 x 3,2	F 717-08	



06.211.xxx

FDA konform

Druckscheiben, F 728

Aus PA. Zur Stabilisierung des Flansches und Verhinderung von Beschädigungen am Flansch beim Anziehen der Hohlschraube. Verpackungseinheit = 10 Stück Temperaturbeständigkeit -10°C bis +100°C.

Artikel-Nr.	für Schlauch Idm. x Adm. mm		CHF/per 10
06.211.001	0,8 x 1,6		F 728-08
06.211.002	1,6 x 3,2		F 728-16



06.212.xxx

FDA konform

Zwei-Wege-Mini-Hähne, F 730

Aus PTFE mit gerader Bohrung und zwei Anschlüssen. 20 mm Gesamthöhe inkl. Absperrhahn mit Hahnküken aus FEP. Druck 8 bar. -10°C bis +120°C.

Artikel-Nr.	für Schlauch Idm.x Adm.	Anschlüsse Innengew.	Anschlüsse Aussengew.		CHF / Stk.
06.212.001	08,x1,6 mm	2		F 730-02	
06.212.002	1,6x3,2 mm	2		F 730-04	
06.212.003	0,8x1,6 mm	1	1	F 730-06	
06.212.004	1,6x3,2 mm	1	1	F 730-08	



06.213.xxx

FDA konform

Drei-Wege-Mini-Hähne, F 731

Aus PTFE mit L-förmiger resp. T-förmiger Bohrung und drei Anschlüssen. Gesamthöhe 20 mm inkl. Absperrhahn mit Hahnküken aus FEP. Druck 8 bar. Temperaturbeständigkeit -10°C bis +120°C.

Artikel-Nr.	für Schlauch Idm.x Adm.	Anschlüsse Innengew.	Bohrung		CHF / Stk.
06.213.001	0,8 x 1,6	3	L-Form	F 731-02	
06.213.002	1,6 x 3,2	3	L-Form	F 731-04	
06.213.003	0,8 x 1,6	3	T-Form	F 731-06	



06.213.xxx

FDA konform

Drei-Wege-Mini-Hähne, F 731 - Fortsetzung

Artikel-Nr.	für Schlauch Idm.x Adm.	Anschlüsse Innengew.	Bohrung		CHF / Stk.
06.213.004	1,6 x 3,2	3	T-Form	F 731-08	
06.213.005	0,8 x 1,6	2	L-Form	F 731-10	
06.213.006	1,6 x 3,2	2	L-Form	F 731-12	
06.213.007	0,8 x 1,6	2	T-Form	F 731-14	
06.213.008	1,6 x 3,2	2	T-Form	F 731-16	

06.214.xxx

FDA konform

Montage-Komplett-Schläuche, F 740

Gebördelter PTFE-Schlauch mit vormontierten schwarzen Hohlschrauben UNF 1/4" 28G aus PP und Druckschrauben aus PA. Druck 30 bar, -50°C bis +120°C

Artikel-Nr.	für Schlauch Idm.x Adm.	Gesamtlänge mm			CHF / Stk.
06.214.001	0,8 x 1,6	100		F 740-02	
06.214.002	0,8 x 1,6	250		F 740-04	
06.214.003	0,8 x 1,6	500		F 740-06	
06.214.004	0,8 x 1,6	750		F 740-08	
06.214.005	0,8 x 1,6	1000		F 740-10	
06.214.006	1,6 x 3,2	100		F 740-20	
06.214.007	1,6 x 3,2	250		F 740-22	
06.214.008	1,6 x 3,2	500		F 740-24	
06.214.009	1,6 x 3,2	750		F 740-26	
06.214.010	1,6 x 3,2	1000		F 740-28	



06.215.xxx

FDA konform

Chromatographie-Anschlüsse aus PTFE, F 755

Schraubkappe aus PPS mit GL-Gewinde, Verteilerkörper aus PTFE mit einem Port mit Innengewinde UNF 1/4" 28 G zum Anschluss von Mini-Fittings. Temperaturbeständigkeit -50°C bis +200°C.

Artikel-Nr.	für Gewinde GL	für Schlauch Idm. x Adm.			CHF / Stk.
06.215.001	14	0,8x1,6 mm		F 755-03	
06.215.002	18	0,8x1,6 mm		F 755-06	
06.215.003	25	0,8x1,6 mm		F 755-09	
06.215.004	32	0,8x1,6 mm		F 755-12	
06.215.005	45	0,8x1,6 mm		F 755-15	



06.216.xxx

FDA konform

Chromatographie-Anschlüsse aus PTFE, F 757

Schraubkappe aus PPS mit GL-Gewinde, Verteilerkörper aus PTFE mit einem Port mit Innengewinde UNF 1/4" 28 G zum Anschluss von Mini-Fittings.

Temperaturbeständigkeit -50°C bis +200°C.

Artikel-Nr.	für Gewinde GL	für Schlauch Idm. x Adm.			CHF / Stk.
06.216.001	14	1,6x3,2 mm		F 757-03	
06.216.002	18	1,6x3,2 mm		F 757-06	
06.216.003	25	1,6x3,2 mm		F 757-09	
06.216.004	32	1,6x3,2 mm		F 757-12	
06.216.005	45	1,6x3,2 mm		F 757-15	



06.217.xxx

FDA konform

Übergangs-Fittings, F 760

Aus PTFE. Mit metrischem Fitting-Gewinde und passender Überwurfmutter und Quetschkeilringen zum Anschluss von Schläuchen oder Rohren. Innengewinde UNF 1/4" 28G zum Anschluss von gebördelten Schläuchen.

Druck 5 bar, Temperaturbeständigkeit -20°C bis +120°C.

Artikel-Nr.	von Schlauch Idm. x Adm.	auf Schlauch Idm. x Adm.	Adm. x Gesamtlänge		CHF / Stk.
06.217.001	0,8 x 1,6	4 und 6	21 x 40 mm	F 760-04	
06.217.002	1,6 x 3,2	4 und 6	21 x 40 mm	F 760-08	
06.217.003	0,8 x 1,6	8 und 10	26 x 46 mm	F 760-14	
06.217.004	1,6 x 3,2	8 und 10	26 x 46 mm	F 760-18	



06.218.xxx

FDA konform

Anschluss-Fittings, F 762

Verbindungsstück aus PTFE. Mit Überwurfmutter und Quetschkeilringen zum Anschluss von Schläuchen oder Rohren. Druck 5 bar, Vakuumtauglich.

Temperaturbeständigkeit -20°C bis +120°C.

Artikel-Nr.	von Schlauch Idm. x Adm.	auf Schlauch Idm. x Adm.	Adm. x Gesamtlänge		CHF / Stk.
06.218.001	0,8 x 1,6	4 + 6	25 x 76 mm	F 762-04	
06.218.002	1,6 x 3,2	4 + 6	25 x 76 mm	F 762-08	
06.218.003	0,8 x 1,6	8 + 10	25 x 74 mm	F 762-14	
06.218.004	1,6 x 3,2	8 + 10	25 x 74 mm	F 762-18	



06.219.xxx

FDA konform

Universal-Kupplungen, F 770 und F 772

Gewindeübergangsstück aus PTFE zum Übergang von Gewinde M6 auf Gewinde UNF 1/4 28G. Das Gewinde M6 ist mit einer Nut markiert. -200°C bis +250°C.

Artikel-Nr.	Innengewinde	Bohrung		CHF / Stk.
		mm		
06.219.001	M6 x UNF 1/4" 28G	0,8	F 770-08	
	Aussengewinde			
06.219.002	M6 x UNF 1/4" 28G	0,8	F 772-08	



06.220.xxx

FDA konform

Vario-Schlauchkupplungen, F 778 -

Zweiteilige Kupplung aus PVDF zum Verbinden von elastischen Schläuchen aus Silikon, Viton, Tygon mit hartwandigen Leitungen aus PTFE, Glas, Metall oder anderen Kunststoffen. Der elastische Schlauch wird auf einen Konus geschoben und mit einer Überwurfmutter auf der eigentlichen Kupplung fixiert. Druck 3 bar Autoklavierbar 121°, Temperaturbeständigkeit -40°C bis +170°C.

Artikel-Nr.	für Schlauch	Bohrung	Anschluss		CHF / Stk.
	Idm. mm	mm	UNF		
06.220.001	0,8 und 1,6	0,8	1/4" - 28G	F 778-08	
06.220.002	0,8 und 1,6	1,6	1/4" - 28G	F 778-16	



06.221.001

FDA konform

Anschlussschrauben, F 830-10

Anschlussschraube und Dichtkegel aus PEEK. Passend für Innengewinde UNF 10-32 G. Für Drücke bis max. 450 bar ausgelegt.

Artikel-Nr.	für Schlauch / Rohr Adm.			CHF / Stk.
06.221.001	1,6 (1/16")		F 830-10	



06.222.xxx

FDA konform

Anschlussschrauben, F 833-10 / F 834-10

Anschlussschraube und Dichtkegel aus PEEK. Passend für Innengewinde UNF 10-32 G. Für Drücke bis max. 280 bar ausgelegt.

Artikel-Nr.	für Schlauch / Rohr Adm.			CHF / Stk.
06.222.001	1,6 (1/16")		F 833-10	
Ersatz-Dichtkegel				
06.222.002	1,6 (1/16")		F 834-10	ab 5 Stück



06.223.001

FDA konform

Anschlusschrauben, F 836-10

Sechskant-Anschlusschraube und Doppelkonus aus PEEK, passend für Innengewinde UNF 10-32 G. Für Drücke bis max. 400 bar ausgelegt.

Artikel-Nr.	für Schlauch / Rohr Adm.			CHF / Stk.
06.223.001	1,6 (1/16")		F 836-10	



06.231.xxx

FDA konform

Säure- und Laugenpumpen, G 870

Aus PP, PTFE, Hastelloy. Antrieb durch zwei handelsübliche 1,5 V Batterien. Temperaturbeständigkeit +5°C bis +60°C.

- >leistungsstark - bis zu 6 l/Min. bei freiem Auslauf, kompakte Bauweise
- >zum risikoarmen Ab- und Umfüllen von wasserähnlichen Flüssigkeiten (z.B. Säuren, Laugen usw.)
- >überall einsetzbar, da Netz unabhängig
- >unkompliziertes Handling
- >auch für enghalsige Gefässe mit NS 29/32 oder Gewinde GL 45

Artikel-Nr.	Saugrohr	Durchm.		CHF / Stk.
06.231.001	400 mm	25 mm	G 870-01	
06.231.002	600 mm	25 mm	G 870-11	



06.240.xxx

FDA konform

Schraub-Kupplungen aus PTFE, H 900

Zwei Schraubkappen aus PPS mit GL-Gewinde und PTFE/FPM-Dichtung. Verbindungsstück aus PTFE. Zum Verbinden zweier gleichen GL-Gewinde. Temperaturbeständigkeit -200°C bis +250°C.

Artikel-Nr.	GL	Länge von Dicht- zu Dichtlippe		CHF / Stk.
06.240.001	14	15	H 900-01	
06.240.002	18	17	H 900-02	
06.240.003	25	22	H 900-03	
06.240.004	32	22	H 900-04	
06.240.005	45	23	H 900-05	



06.241.xxx

FDA konform

Schraub-Kupplungen aus PTFE, H 901

Zwei Schraubkappen aus PBTB mit GL-Gewinde und PTFE/FPM-Dichtung. Verbindungsstück aus PTFE. Zum Verbinden zweier gleichen GL-Gewinde. Temperaturbeständigkeit -200°C bis +180°C.

Artikel-Nr.	GL	Länge von Dicht- zu Dichtlippe		CHF / Stk.
06.241.001	14	15	H 901-01	
06.241.002	18	17	H 901-02	
06.241.003	25	22	H 901-03	
06.241.004	32	22	H 901-04	
06.241.005	45	23	H 901-05	



06.242.xxx

FDA konform

GL-Faltenbälge aus PTFE, H 902

Zwei Schraubkappen aus PPS mit GL-Gewinde und PTFE/FPM-Dichtung. Faltenbalg mit spitzen Falten aus PTFE als Verbindungsstück. Faltenbalg biegsam bis zu einem Winkel von 120°, flexible und spannungsfreie Verbindung. Vakuumtauglich, Temperaturbeständigkeit -200°C bis +250°C.

Artikel-Nr.	GL	Faltenbalg-Länge min.	Faltenbalg-Länge max.	CHF / Stk.
06.242.001	25	58 mm	104 mm	H 902-05
06.242.002	32	58 mm	90 mm	H 902-10
06.242.003	45	67 mm	115 mm	H 902-15



Andere Grössen auf Anfrage

06.243.xxx

FDA konform

Schraubkupplung-Reduzierungen, PTFE, H 904

Zwei Schraubkappen aus PPS mit GL-Gewinde und PTFE/FPM-Dichtung. Verbindungsstück aus PTFE. Zum Verbinden zweier GL-Gewinde mit unterschiedlicher Gewindegrösse. Temperaturbeständigkeit -200°C bis +250°C.

Artikel-Nr.	von GL	auf GL	Länge von Dichtfl. zu Dichtfl.	CHF / Stk.
06.243.001	18	14	20 mm	H 904-02
06.243.002	25	14	27,5 mm	H 904-03
06.243.003	25	18	28,3 mm	H 904-04
06.243.004	32	18	32,5 mm	H 904-05
06.243.005	32	25	28 mm	H 904-06
06.243.006	45	25	38 mm	H 904-07
06.243.007	45	32	33 mm	H 904-08



06.244.xxx

FDA konform

Faltenbälge, H 906

Aus PTFE, mit spitzen Falten und Dichtringen auf der Aussenseite. Auslenkung bis zu 120° möglich, Vakuumtauglich, Temperaturbeständigkeit -200°C bis +250°C

Artikel-Nr.	NS-Hülse	NS-Kern	Gesamtlänge		CHF / Stk.
06.244.001	14/23	14/23	82-90	H 906-02	
06.244.002	19/26	19/26	93-105	H 906-04	
06.244.003	24/29	24/29	110-124	H 906-06	
06.244.004	29/32	29/32	100-120	H 906-12	
06.244.005	45/40	45/40	130-170	H 906-14	



06.245.xxx

FDA konform

Faltenbälge, H 907

Aus PTFE, mit runden Falten und Dichtringen auf der Aussenseite. Auslenkung bis zu 40° möglich. Vakuumtauglich, Temperaturbeständigkeit -200°C bis +250°C.

Artikel-Nr.	NS-Hülse	NS-Kern	Gesamtlänge		CHF / Stk.
06.245.001	14/23	14/23	86-90 mm	H 907-03	
06.245.002	29/32	29/32	106-114 mm	H 907-10	
06.245.003	45/40	45/40	128-144 mm	H 907-15	



06.246.xxx

FDA konform

Pinzetten aus PTFE, H 909 + H 912

Temperaturbeständigkeit -200°C bis +250°C.

Artikel-Nr.	Länge				CHF / Stk.
Mit feiner Spitze					
06.246.001	100 mm			H 909-02	
06.246.002	150 mm			H 909-04	
06.246.003	200 mm			H 909-06	
Mit stumpfer Spitze					
06.246.004	100 mm			H 912-02	
06.246.005	150 mm			H 912-04	
06.246.006	200 mm			H 912-06	



06.247.xxx

FDA konform

Doppel-Spatel aus PTFE, H 915

Temperaturbeständigkeit -200°C bis +250°C

Artikel-Nr.	Länge mm	Spatelbreite mm		CHF / Stk.
06.247.001	120	16	H 915-02	
06.247.002	150	16	H 915-04	
06.247.003	180	16	H 915-06	

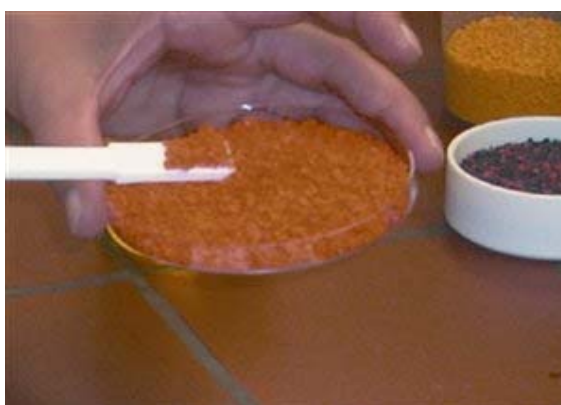

06.248.xxx

FDA konform

Blatt-Schaber aus PTFE, H 916

Optimale Handhabung durch grossen Griff und breites Blatt,
Temperaturbeständigkeit -200°C bis +250°C.

Artikel-Nr.	Gesamt- länge mm	Blatt-Breite mm		CHF / Stk.
06.248.001	160	50	H 916-02	
06.248.002	200	90	H 916-06	
06.248.003	200	120	H 916-08	



06.249.001

FDA konform

GL-Dispenser, H 918-10

Schraubkappe schwarz aus PPS mit GL 45. In der Kappe frei drehbarer Dispenser mit Absperrhahn komplett aus PTFE, integrierte Zwangsbelüftung. Mit Stülpkappe aus PTFE zum Verschliessen des Auslaufs.
Temperaturbeständigkeit -200°C bis +250°C.

Artikel-Nr.	für Gewinde	Hahnbohrung	Auslauf-D.		CHF / Stk.
06.249.001	GL 45	4 mm	4 mm	H 918-10	



06.250.xxx

FDA konform

Trichter, H 920

Aus PTFE, Temperaturbeständigkeit -200°C bis +250°C.

Artikel-Nr.	Adm. mm	Auslauf Adm.	Gesamthöhe		CHF / Stk.
06.250.001	33	7	50	H 920-02	
06.250.002	52	10	84	H 920-04	
06.250.003	78	11	116	H 920-06	
06.250.004	104	15	150	H 920-08	
06.250.005	158	18	200	H 920-10	



06.251.xxx

FDA konform

Rillenmanschetten, H 930

Aus PTFE, mit Dichtringen auf der Aussenseite, kein überstehender Griffbund, daher keine Beeinträchtigung bei Verwendung von Schlifffklammern; für Vakuum bis 0,1 mbar; robuste Konstruktion, wiederverwendbar
Temperaturbeständigkeit -200°C bis +250°C.

Artikel-Nr.	für NS				CHF / Stk.
06.251.001	7/16		H 930-01	ab 10 Stück	
06.251.002	10/19		H 930-02	ab 10 Stück	
06.251.003	12/21		H 930-03	ab 10 Stück	
06.251.004	14/23		H 930-04	ab 10 Stück	
06.251.005	19/26		H 930-05	ab 10 Stück	
06.251.006	24/29		H 930-06	ab 10 Stück	
06.251.007	29/32		H 930-07	ab 10 Stück	
06.251.008	34/35		H 930-08	ab 5 Stück	
06.251.009	45/40		H 930-10	ab 5 Stück	
06.251.010	60/46		H 930-13		
06.251.011	71/51		H 930-14		
06.251.012	85/55		H 930-15		



06.252.xxx

FDA konform

Griffbund-Hülsen, H 933

Aus PTFE, mit überstehendem Griffbund und Dichtringen auf der Aussenseite, hochvakuumfeste Abdichtung. Niedrige Leckrate: < 1 x 10⁻⁴mbar x l x s⁻¹, robuste Konstruktion für den Dauergebrauch. Wiederverwendbar, vakuumtauglich, Temperaturbeständigkeit -200°C bis +250°C.

Artikel-Nr.	für NS				CHF / Stk.
06.252.001	10/19		H 933-01		
06.252.002	12/21		H 933-02		
06.252.003	14/23		H 933-03	ab 3 Stück	
06.252.004	19/26		H 933-04	ab 3 Stück	
06.252.005	24/29		H 933-05	ab 3 Stück	
06.252.006	29/32		H 933-06	ab 3 Stück	



06.252.xxx

FDA konform

Griffbund-Hülsen, H 933, Fortsetzung

Artikel-Nr.	für NS				CHF / Stk.
06.252.007	34/35			H 933-07	
06.252.008	45/40			H 933-09	
06.252.009	60/46			H 933-12	
06.252.010	71/51			H 933-13	
06.252.011	85/55			H 933-14	
06.252.012	100/60			H 933-15	



06.253.xxx

FDA konform

Kugelschliff-Griffbund-Dichtungen, H 934

Aus PTFE, mit überstehendem Griffbund und Dichtringen auf der Aussenseite, hochvakuumfeste Abdichtung. Wiederverwendbar, vakuumtauglich, Temperaturbeständigkeit -200°C bis +250°C.

Artikel-Nr.	für KS				CHF / Stk.
06.253.001	13		H 934-02	ab 3 Stück	
06.253.002	19		H 934-04	ab 3 Stück	
06.253.003	29		H 934-06	ab 3 Stück	
06.253.004	35		H 934-08	ab 2 Stück	
06.253.005	40		H 934-12	ab 2 Stück	
06.253.006	51		H 934-16		
06.253.007	64		H 934-18		



06.254.xxx

FDA konform

Verschluss-Stopfen, H 936

Aus PTFE mit Normschliff und Dichtringen auf der Aussenseite; Griff gerändelt. Temperaturbeständigkeit -200°C bis +250°C.

Artikel-Nr.	für NS				CHF / Stk.
06.254.001	10/19		H 936-02	ab 3 Stück	
06.254.002	12/21		H 936-03	ab 3 Stück	
06.254.003	14/23		H 936-04	ab 3 Stück	
06.254.004	19/26		H 936-05	ab 3 Stück	
06.254.005	24/29		H 936-06	ab 3 Stück	
06.254.006	29/32		H 936-07	ab 3 Stück	
06.254.007	34/35		H 936-08		
06.254.008	45/40		H 936-10		



06.255.xxx

FDA konform

Verschluss-Stopfen, H 937

Aus PTFE mit Normschliff und Dichtringen auf der Aussenseite; Sechskantgriff, Temperaturbeständigkeit -200°C bis +250°C.

Artikel-Nr.	für NS				CHF / Stk.
06.255.001	14/23			H 937-04	
06.255.002	19/26			H 937-05	
06.255.003	29/32			H 937-07	
06.255.004	45/40			H 937-10	



06.256.001

FDA konform

Fluorkunststoff-Spray, H 958-04

Trenn-, Gleit- und Schmiermittel für Labor, Werkstatt und Industrie, FCKW-frei, fett- und silikonfrei, hitzebeständig bis +260°C.

Artikel-Nr.	Inhalt ml				CHF / Stk.
06.256.001	400			H 958-04	



06.257.001

FDA konform

Dichtband, H 960-01

Aus PTFE. Zum Abdichten von Gewinden, Länge 12 m, Temperaturbeständigkeit -200°C bis +250°C.

Artikel-Nr.	Breite	Stärke			CHF / Stk.
06.257.001	12 mm	0,1 mm	H 960-01	ab 5 Stück	



06.258.xxx

FDA konform

Füll-Kugeln (Rührkugeln), H 964

Aus Voll-PTFE, mit glatter Oberfläche, Temperaturbeständigkeit -200°C / +250°C.

Artikel-Nr.	Durchm. ca.			Verpackung	CHF
06.258.001	3 mm		H 964-03	100 Stück	
06.258.002	6 mm		H 964-06	100 Stück	
06.258.003	9 mm		H 964-09	100 Stück	
06.258.004	15 mm		H 964-15	50 Stück	
06.258.005	20 mm		H 964-18	50 Stück	
06.258.006	25 mm		H 964-21	25 Stück	
06.258.007	30 mm		H 964-24	25 Stück	

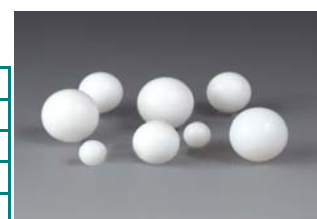

06.259.xxx

FDA konform

Siedesteine, H 972

Verhindert Spritzen und Blasenbildung beim Sieden eines Mediums.

Verpackt in wiederverschliessbarem Beutel. -200°C bis +250°C.

Artikel-Nr.	Korngrösse			Verpackung	CHF
06.259.001	4 mm		H 972-02	500 g	
06.259.002	6 mm		H 972-04	500 g	



06.260.xxx

FDA konform

Gewinde-Übergangsstücke aus PTFE, H 978

Zum Überbrücken von unterschiedlichen Gewinden. Passend für Flaschen mit Gewinde GL 40 resp. Dosen mit S 40. Durch die Verwendung des Übergangsstückes können Dispenser und auch Flaschenmehrfachverteiler auf PTFE-Flaschen dicht aufgeschraubt werden. Temperaturbeständigkeit -200°C bis +250°C

Artikel-Nr.	Flaschengewinde	Aussengewinde		CHF / Stk.
06.260.001	GL 40 und S 40	GL 45	H 978-40	
06.260.002	GL 32	GL 45	H 978-30	



06.261.xxx

FDA konform

Schliff-Adapter, H 980

Aus PTFE, Hülse im Kern, mit Dichtringen auf der Aussenseite. Griff gerändelt. Temperaturbeständigkeit -200°C bis +250°C.

Artikel-Nr.	NS-Hülse	NS-Kern	Rändelgriff mm		CHF / Stk.
06.261.001	14/23	19/26	30	H 980-03	
06.261.002	14/23	29/32	40	H 980-06	
06.261.003	19/26	29/32	40	H 980-09	
06.261.004	29/32	45/40	55	H 980-12	



06.262.xxx

FDA konform

Schraub-Verbindungs-Lochkappen, H 983

Aus PTFE-Glasfaser, für GL-Gewinde, Temperaturbeständigkeit -50°C bis +250°C.

Artikel-Nr.	GL	Bohrung			CHF / Stk.
06.262.001	14	9.2 mm	H 983-01	ab 3 Stück	
06.262.002	18	11 mm	H 983-02	ab 3 Stück	
06.262.003	25	15 mm	H 983-03	ab 3 Stück	
06.262.004	32	20 mm	H 983-04		
06.262.005	45	34 mm	H 983-05		



06.263.xxx

FDA konform

Schraub-Verbindungs-Lochkappen aus PBTP, H 984

Aus PBTP, Temperaturbeständigkeit -45°C bis +180°C.

Artikel-Nr.	GL	Bohrung			CHF / Stk.
06.263.001	14	9.2 mm	H 984-01	ab 5 Stück	
06.263.002	18	11 mm	H 984-02	ab 5 Stück	
06.263.003	25	15 mm	H 984-03	ab 5 Stück	
06.263.004	32	20 mm	H 984-04	ab 3 Stück	
06.263.005	45	34 mm	H 984-05	ab 3 Stück	



06.264.xxx

FDA konform

Schraub-Verschlusskappen aus PTFE, H 986

Aus PTFE, Temperaturbeständigkeit -50°C bis +250°C.

Artikel-Nr.	für Gewinde GL			CHF / Stk.
06.264.001	14		H 986-01	
06.264.002	18		H 986-02	
06.264.003	25		H 986-03	
06.264.004	32		H 986-04	
06.264.005	45		H 986-05	



06.265.xxx

FDA konform

Schraub-Verschlusskappen aus PBTP, H 987

Schraubkappe aus PBTP mit innenliegender PTFE/Silikon-Dichtung zum Ausgleich von Unebenheiten auf der Dichtfläche. Temperaturbeständigkeit -45°C bis +180°C.

Artikel-Nr.	für Gewinde GL			CHF / Stk.
06.265.001	14		H 987-01	ab 10 Stück
06.265.002	18		H 987-02	ab 10 Stück
06.265.003	25		H 987-03	ab 10 Stück
06.265.004	32		H 987-04	ab 3 Stück
06.265.005	45		H 987-05	ab 3 Stück



06.266.xxx

FDA konform

Schraub-Verschlusskappen aus PPS, H 993

Schraubkappe aus PPS mit innenliegender PTFE/Silikon-Dichtung zum Ausgleich von Unebenheiten auf der Dichtfläche. Temperaturbeständigkeit -50°C bis +250°C.

Artikel-Nr.	für Gewinde GL			CHF / Stk.
06.266.001	14		H 993-14	ab 10 Stück
06.266.002	18		H 993-18	ab 10 Stück
06.266.003	25		H 993-25	ab 10 Stück
06.266.004	32		H 993-32	ab 5 Stück
06.266.005	45		H 993-45	ab 5 Stück



06.267.xxx

FDA konform

Schraub-Verbindungs-Lochkappen aus PPS, H 995

Aus PPS, Temperaturbeständigkeit -50°C bis +250°C.

Artikel-Nr.	GL	Bohrung			CHF / Stk.
06.267.001	14	9.2 mm	H 995-14	ab 10 Stück	
06.267.002	18	11 mm	H 995-18	ab 10 Stück	
06.267.003	25	15 mm	H 995-25	ab 10 Stück	
06.267.004	32	20 mm	H 995-32	ab 5 Stück	
06.267.005	45	34 mm	H 995-45	ab 5 Stück	



06.268.xxx

FDA konform

Schliff-Fitting-Verbindungen, H 1001

Übergangsstück aus PTFE, mit Muttern aus PTFE-Glasfaser. Schliffkörper mit angedrehten Ringen und Rändelgriff zum Lösen des Schliffes. Vakuumtauglich, Temperaturbeständigkeit -200°C bis +250°C.

Artikel-Nr.	NS-Kern	für Schlauch Adm. mm	Bohrung mm		CHF / Stk.
06.268.001	14/23	6	5,0	H 1001-04	
06.268.002	19/26	6	5,0	H 1001-06	
06.268.003	29/32	6	5,0	H 1001-10	
06.268.004	29/32	8	8,5	H 1001-12	
06.268.005	29/32	10	8,5	H 1001-14	



06.280.001

FDA konform

Fass-Belüftung aus PTFE, N 1696-32

Bestehend aus Grundkörper aus PTFE passend für Innengewinde R 3/4" mit Kappengewinde GL 32, PTFE/Silikon-Dichtung, austauschbarer Filter-Membrane Porengrösse 2,5 um aus PTFE, PPS-Schraubkappe.

Max. Durchflussleistung bei 0,5 bar Differenzdruck: 80 l/h; bei 1,0 bar Differenzdruck: 320 l/h. Autoklavierbar 121°, Vakuumtauglich, -200°C bis +250°C.

Artikel-Nr.	für Innen- gewinde	Membran- Adm. mm	Membran- stärke ca.		CHF / Stk.
06.280.001	R 3/4"	29	0.2 mm	N 1696-32	



06.281.xxx

FDA konform

Druckausgleichs-Set, N 1698

Bestehend aus Schraubkappe aus PPS passend für GL-Gewinde, PTFE-Silikon-Dichtung und austauschbarer 2,5 um Filter-Membrane aus PTFE.

Druckausgleich bereits ab 0,1 bar Differenzdruck. Autoklavierbar 121°, vakuumtauglich, Temperaturbeständigkeit -200°C bis +250°C.

Artikel-Nr.	für Gewinde	Ronden-	Durchfluss		CHF / Stk.
	GL	Durchm.	bei 0,5 / 1 bar		
06.281.001	14	12 mm	16 / 25 l/h	N 1698-14	
06.281.002	18	16 mm	25 / 85 l/h	N 1698-18	
06.281.003	25	23 mm	50 / 180 l/h	N 1698-25	
06.281.004	32	29 mm	80 / 320 l/h	N 1698-32	
06.281.005	45	42 mm	210 / 800 l/h	N 1698-45	

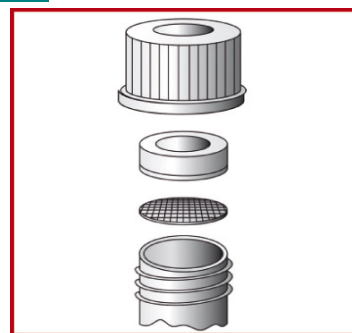

06.282.xxx

FDA konform

Druckausgleichs-Membranen, N 1699

Filter-Membranen-Stärke 0,2 mm (Porengrösse 2,5 um), aus PTFE

Ersatzmembranen für Druckausgleichs-Set

Autoklavierbar 121°, Vakuumtauglich, Temperaturbeständigkeit -200°C bis +250°C

Artikel-Nr.	für Gewinde	Ronden-	Durchfluss		CHF / Stk.
	GL	Durchm.	bei 0,5 / 1 bar		
06.282.001	14	12 mm	16 / 25 l/h	N 1699-14	ab 5 Stück
06.282.002	18	16 mm	25 / 85 l/h	N 1699-18	
06.282.003	25	23 mm	50 / 180 l/h	N 1699-25	
06.282.004	32	30 mm	80 / 320 l/h	N 1699-32	
06.282.005	45	40 mm	210 / 800 l/h	N 1699-45	

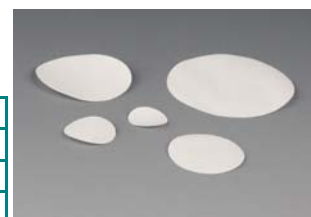

06.290.xxx

FDA konform

PTFE-Schläuche, S 1810

Sind nahezu universell chemisch resistent. Frei von extrahierbaren Stoffen, physiologisch unbedenklich. Schläuche aus PTFE zeichnen sich durch eine anti-adhäsive Oberfläche aus. Sie verfügen über einen sehr guten Gleitreibungskoeffizienten sowie über sehr gute dielektrische Eigenschaften. Sie sind milchig weiss, durchscheinend (abhängig von der Wandstärke) und biegsam. Temperaturbeständigkeit -200°C bis +260°C.



06.290.xxx

FDA konform

PTFE-Schläuche, S 1810, Fortsetzung

Artikel-Nr.	Idm. mm	Adm. mm	Wandstärke		CHF / per m
06.290.001	0.2	0.4	0.1	ab 10 m	
06.290.002	0.3	0.6	0.15	ab 10 m	
06.290.003	0.3	1.6	0.65	ab 10 m	
06.290.004	0.4	0.9	0.25	ab 10 m	
06.290.005	0.5	1	0.25	ab 10 m	
06.290.006	0.5	1.6	0.55	ab 10 m	
06.290.007	0.8 (1/32")	1.6 (1/16")	0.4	ab 10 m	
06.290.008	1	1.6	0.3	ab 10 m	
06.290.009	1	2	0.5	ab 10 m	
06.290.010	1	3	1	ab 10 m	
06.290.011	1.2	1.8	0.3	ab 10 m	
06.290.012	1.4	2.2	0.4	ab 10 m	
06.290.013	1.5	2.1	0.3	ab 10 m	
06.290.014	1.5	2.5	0.5	ab 10 m	
06.290.015	1.5	3	0.75	ab 10 m	
06.290.016	1.5	3.5	1	ab 10 m	
06.290.017	1.6 (1/16")	3.2 (1/8")	0.8	ab 10 m	
06.290.018	1.6	2.4	0.4	ab 10 m	
06.290.019	1.9	2.5	0.3	ab 10 m	
06.290.020	2	3	0.5	ab 10 m	
06.290.021	2	4	1	ab 10 m	
06.290.022	2.4	3.2	0.4	ab 10 m	
06.290.023	3	4	0.5	ab 10 m	
06.290.024	3	5	1	ab 3 m	
06.290.025	3	6	1.5	ab 3 m	
06.290.026	4	5	0.5	ab 3 m	
06.290.027	4	6	1	ab 3 m	
06.290.028	4.35 (11/64")	6.35 (1/4")	1	ab 3 m	
06.290.029	5	6	0.5	ab 3 m	
06.290.030	5	7	1	ab 3 m	
06.290.031	6	7	0.5	ab 3 m	
06.290.032	6	8	1	ab 3 m	
06.290.033	7	8	0.5	ab 3 m	
06.290.034	7	9	1	ab 3 m	
06.290.035	7.5	10	1.25		
06.290.036	8	9.5	0.75	ab 3 m	
06.290.037	8	10	1	ab 3 m	
06.290.038	8	11	1.5		
06.290.039	8	12	2		
06.290.040	9	11	1	ab 3 m	



06.290.xxx

FDA konform

PTFE-Schläuche, S 1810 - Fortsetzung

Artikel-Nr.	Idm. mm	Adm. mm	Wandstärke		CHF / per m
06.290.041	10	12	1		
06.290.042	10	14	2		
06.290.043	12	14	1		
06.290.044	12	16	2		
06.290.045	13	16	1.5		
06.290.046	14	16	1		
06.290.047	16	18	1		
06.290.048	18	20	1		
06.290.049	20	22	1		



06.291.xxx

FDA konform

PTFE-Kapillar-Schläuche, S 1810

Diese PTFE-Schläuche sind speziell für die Forderungen der Flüssigkeitschromatographie ausgelegt und widerstehen selbst Drücken von bis zu 70 bar (Innen-Durchm. 0,2 bis 0,5 mm). Sie sind nahezu universell chemisch resistent. Sie sind frei von extrahierbaren Stoffen, physiologisch unbedenklich und bioverträglich. Schläuche aus PTFE zeichnen sich durch eine antiadhäsive Oberfläche aus. Sie verfügen über einen sehr guten Gleitreibungskoeffizienten sowie über sehr gute dielektrische Eigenschaften. Sind sind milchig weiss, durchscheinend (abhängig von der Wandstärke) und biegsam. Temperaturbeständigkeit -200°C bis +260°C.



Artikel-Nr.	Idm. mm	Adm. mm	Wandstärke		CHF / per m
06.291.001	0.2	1.6 (1/16")	0.7	ab 5 m	
06.291.002	0.3	1.6 (1/16")	0.65	ab 10 m	
06.291.003	0.5	1.6 (1/16")	0.55	ab 10 m	
06.291.004	0.8 (1/32")	1.6 (1/16")	0.4	ab 10 m	



06.292.xxx

FDA konform

PFA-Schläuche, S 1811

Zeichnen sich durch ihre Transparenz und Porenfreiheit der Oberfläche aus. Durch die glatte Oberfläche und dem antiadhäsiven Verhalten ergibt sich die geringe Neigung zum Feststoffansatz. PFA-Schläuche sind nahezu universell chemisch resistent. Sie sind frei von extrahierbaren Stoffen, physiologisch unbedenklich und bioverträglich. Sie sind absolut gasdicht, biegsam und weisen sehr gute dielektrische Eigenschaften aus. Temperaturbeständigkeit -270°C bis +260°C.

Artikel-Nr.	Idm. mm	Adm. mm	Wandstärke		CHF / per m
06.292.001	0.8 (1/32")	1.6(1/16")	0.40	ab 5 m	
06.292.002	1.6 (1/16")	3.18 (1/8")	0.80	ab 5 m	
06.292.003	2.00	4.00	1.00	ab 5 m	
06.292.004	3.60	6.00	1.20		
06.292.005	3.96 (5/32")	6.35 (¼")	1.20		
06.292.006	4.00	6.00	1.00	ab 3 m	
06.292.007	4.35 (11/64")	6.35 (¼")	1.00		
06.292.008	5.60	8.00	1.20		
06.292.009	6.00	8.00	1.00		
06.292.010	6.35(1/4")	9.52(3/8")	1.59		
06.292.011	6.80	10.00	1.60		
06.292.012	8.00	10.00	1.00		
06.292.013	8.80	12.00	1.60		
06.292.014	9.52 (3/8")	12.7 (½")	1.59		
06.292.015	10.00	12.00	1.00		

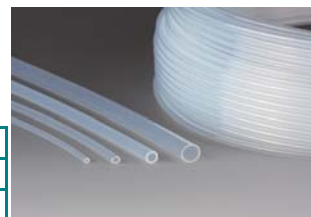

06.293.xxx

FDA konform

FEP-Schläuche, S 1815

Transparent, Temperaturbeständigkeit -270°C bis +205°C.

Artikel-Nr.	Idm. mm	Adm. mm	Wandstärke		CHF / per m
06.293.001	0.8 (1/32")	1.6 (1/16")	0.4	ab 5 m	
06.293.002	1.58 (1/16")	3.18 (1/8")	0.8	ab 5 m	
06.293.003	2	3	0.5	ab 5 m	
06.293.004	2	4	1	ab 5 m	
06.293.005	3.6	6	1.2	ab 3 m	
06.293.006	3.96 (5/32")	6.35 (¼")	1.2		
06.293.007	4	6	1		
06.293.008	4.35 (11/64")	6.35 (¼")	1	ab 3 m	
06.293.009	5.6	8	1.2		
06.293.010	6	8	1	ab 3 m	
06.293.011	6.35 (¼")	9.52 (3/8")	1.59		
06.293.012	6.8	10	1.6		
06.293.013	8	10	1		
06.293.014	9.52 (3/8")	12.7 (½")	1.59		
06.293.015	10	12	1		

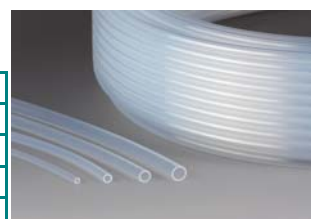

06.294.xxx

FDA konform

PEEK-Kapillar-Schläuche, S 1817

Flexible, braune Hochdruck-Schläuche, für fast alle organischen oder anorganischen Flüssigkeiten. Metallfrei, korrosionsfrei, hohe Druckbeständigkeit, biokompatibel, beständig gegen hohe Temperaturen (Schmelzpunkt 334°C). Alternative zu Titan oder Edelstahl-Kapillar-Schläuchen.

Temperaturbeständigkeit -50°C bis +250°C.

Artikel-Nr.	Idm. mm	Adm. mm	druckbeständig bis		CHF / per m
06.294.001	0.25	1.6 (1/16")	350 bar	ab 3 m	
06.294.002	0.5	1.6 (1/16")	350 bar	ab 3 m	
06.294.003	0.80 (1/32")	1.6 (1/16")	280 bar	ab 3 m	
06.294.004	1.6 (1/16")	3.2 (1/8")	280 bar	ab 3 m	



06.295.xxx

FDA konform

PFA-Wellenschläuche, S 1820

Porenfrei, transparent, äusserst flexibel, kreisförmige um die Längsachse angeordnete Wellen, vakuumtauglich, Temperaturbeständigkeit -270°C bis +260°C.

Artikel-Nr.	Nennweite	Idm. x Adm.	Biegeradius	Max.Druckbel.	CHF / per m
		mm	mm	b. Raumtemp.	
06.295.001	8	7,7 / 10,7	15	3.4	
06.295.002	10	9,7 / 13	18	2.8	
06.295.003	13	12,4 / 16,1	23	2.6	
06.295.004	14	13,7 / 17,8	25	2.3	
06.295.005	16	15,4 / 19,7	28	2.3	
06.295.006	19	18,4 / 23,2	32	2.2	
06.295.007	21	19,8 / 24,8	35	2.1	

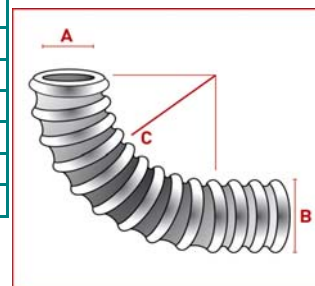

Andere Grössen auf Anfrage

06.296.xxx

FDA konform

Flex-Schläuche aus PFA, S 1822, Länge 1 m

Wellenschläuche mit kreisförmigen, konzentrisch um die Längsachse angeordneten Wellen und 40 mm langen, zylindrischen Endstücken, welche z.B. direkt an Fittings, Hähne oder Oliven angeschlossen werden können. Vakuumtauglich, transparent, Temperaturbeständigkeit -270°C bis +260°C.

Artikel-Nr.	Schlauchgrösse NW	Anschlüsse Idm. x Adm.	Druckbelast. max. bar		CHF / Stk.
06.296.001	4,5	2 x 4 mm	1,7	S 1822-19	
06.296.002	8	6 x 8 mm	2	S 1822-20	
06.296.003	10	8 x 10 mm	2	S 1822-22	
06.296.004	13	10 x 12 mm	2	S 1822-24	
06.296.005	14	12 x 14 mm	2	S 1822-26	
06.296.006	16	14 x 16 mm	2	S 1822-28	
06.296.007	19	16 x 18 mm	2	S 1822-32	
06.296.008	21	17,5x20 mm	2	S 1822-34	
06.296.009	23	25,4x40 mm	1,2	S 1822-36	



06.297.xxx

FDA konform

Flex-Schläuche aus PFA, S 1822, Länge 0,5 m

Wellschläuche mit kreisförmigen, konzentrisch um die Längsachse angeordneten Wellen und 40 mm langen, zylindrischen Endstücken, welche z.B. direkt an Fittings, Hähne oder Oliven angeschlossen werden können. Vakuumtauglich, transparent, Temperaturbeständigkeit -270°C bis +260°C.

Artikel-Nr.	Schlauchgrösse NW	Anschlüsse Idm. x Adm.	Druckbelast. max. bar		CHF / Stk.
06.297.001	4,5	2 x 4 mm	1,7	S 1822-01	
06.297.002	8	6 x 8 mm	2	S 1822-02	
06.297.003	10	8 x 10 mm	2	S 1822-04	
06.297.004	13	10 x 12 mm	2	S 1822-06	
06.297.005	14	12 x 14 mm	2	S 1822-08	
06.297.006	16	14 x 16 mm	2	S 1822-10	
06.297.007	19	16 x 18 mm	2	S 1822-14	
06.297.008	21	17,5x20 mm	2	S 1822-16	
06.297.009	23	25,4x40 mm	1,2	S 1822-18	



06.298.xxx

FDA konform

Schrumpf-Schläuche aus PTFE, S 1828

Zum Schutz von Thermoelementen, Kabeln, elektrischen Bauelementen etc. gegen chemische Beeinträchtigungen. Die Schrumpfrate von 4:1 des Ausgangsmasses besagt, dass der Innendurchmesser des Schlauches auf ca. 1/4, die Länge um max. 15% schrumpft. Transparent, Temperaturbeständigkeit -200°C bis +250°C.

Artikel-Nr.	aufgeweiteter Idm. mm	min.geschrump Adm. mm	Wandstärke n. Schrumpf.		CHF / per m
06.298.001	1.98	0.7	0.22 mm	ab 3 m	
06.298.002	3.2	1	0.25 mm	ab 3 m	
06.298.003	4.7	1.3	0.30 mm	ab 3 m	
06.298.004	6.3	1.6	0.30 mm	ab 3 m	
06.298.005	9.5	2.5	0.30 mm	ab 1 m	
06.298.006	12.7	3.7	0.38 mm	ab 1 m	
06.298.007	19	5.7	0.38 mm	ab 1 m	
06.298.008	25.4	7	0.38 mm	ab 1 m	



06.300.xxx

Ringdichtungen aus PTFE, für Normalschliffe

Laborarbeit mit Glasapparaturen und Behältern erfordert hermetische und saubere Abdichtung von Normalschliff-Verbindungen und -Stopfen. Schliff-Fett ist nicht Lösungsmittel-resistent und nicht sauber. Deshalb wurde ein schmaler Dichtring aus PTFE entwickelt. Anwendung für hermetische Abdichtung von Apparaturen und Behältern ohne Fett. Druck- und Hochvakuumdicht (Gas-Leckrate unter 10⁻⁶mbar 1/sec). Chemisch dicht (Lösungsmittel-Leckrate unter 0,2 mg/day). Temperaturbeständig (-200°C bis +300°C). Kein 'Festfressen' der Schliffe. Benutzbar mit allen Schliff-Klammern (auch Keck-Klammern). Wiederverwendbar.

Verpackungseinheit: 50 Stk. auf Schliffkegel



Artikel-Nr.	für NS				CHF / per 50
06.300.005	5				
06.300.007	7				
06.300.010	10				
06.300.012	12				
06.300.014	14				
06.300.019	19				
06.300.024	24				
06.300.029	29				
06.300.034	34				
06.300.045	45				
06.300.050	50				
06.300.055	55				
06.300.060	60				
06.300.070	70				

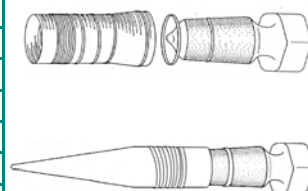

06.309.001

FDA konform

Probennahme-Pumpe, A 124

Aus PP und PTFE. Durch Ziehen am Knebel wird leichter Unterdruck im Probengefäß erzeugt, welcher die Probenflüssigkeit in das Probengefäß saugt.

Für Flaschen mit Gewinde GL 45.

Temperaturbeständigkeit -10°C bis +90°C.

- >kompakte Bauweise
- >schnelle und risikoarme Entnahme auch hoch reiner Medien
- >überall einsetzbar, da Netz unabhängig
- >unkompliziertes Handling
- >Volumen pro Hub 60 ml
- >für Schlauch Adm. 6 mm



Artikel-Nr.	Anschluss	für Flaschen		CHF / Stk.
	GL	ml		
06.309.001	18	100 - 2000	A 124-16	

06.310.xxx

FDA konform

Zweihals-Rundkolben, A 155

Aus PFA. Transparent, porenfrei. Bedingt vakuumgeeignet z.B. bei 30 mbar und einer Temperatur von 50°C. Temperaturbeständigkeit -200°C bis +250°C.

Artikel-Nr.	Inhalt ml	Mittelhals NS	Seitenhals NS		CHF / Stk.
06.310.001	100	29/32	14/23	A 155-12	
06.310.002	250	29/32	29/32	A 155-20	
06.310.003	500	29/32	29/32	A 155-36	



06.311.xxx

FDA konform

Dreihals-Rundkolben, A 156

Aus PFA. Transparent, porenfrei. Bedingt vakuumgeeignet z.B. bei 30 mbar und einer Temperatur von 50°C. Temperaturbeständigkeit -200°C bis +250°C.

Artikel-Nr.	Inhalt ml	Mittelhals NS	2 Seitenhäse NS		CHF / Stk.
06.311.001	100	29/32	14/23	A 156-12	
06.311.002	250	29/32	29/32	A 156-20	
06.311.003	500	29/32	29/32	A 156-36	



06.312.xxx

FDA konform

HPLC-Flaschenverteiler, D 606 und D 608

Schraubkappe grün aus PP-Glasfaser für Gewinde GL 45, Verteilerkörper aus PP. Vier Anschlüsse mit Verschraubungen. Zum Verschliessen ungenutzter Anschlüsse liegen vier Verschlussdichtungen bei. Autoklavierbar 121°, Temperaturbeständigkeit -20°C bis +140°C.

Artikel-Nr.	Gewinde GL	vier Anschlussstutzen für Schlauch Adm.		CHF / Stk.
06.312.001	45	1,6 - 4,0 mm	D 606-08	
06.312.002	45	6,0 mm	D 608-08	



06.313.001

FDA konform

HPLC-Flaschenverteiler mit Hähne, D 607-08

Schraubkappe grün aus PP-Glasfaser für Gewinde GL 45, Verteilerkörper aus PP. Vier Anschlüsse mit Verschraubungen und je einem Absperrhahn mit Hahnküken aus FEP. Autoklavierbar 121°, Temperaturbeständigkeit -20°C/+140°C.

Artikel-Nr.	Gewinde GL	vier Anschlussstutzen für Schlauch Adm.		CHF / Stk.
06.313.001	45	1,6 - 4,0 mm	D 607-08	



06.315.xxx

FDA konform

Dichtung zu Glasflansch-Metalladapter

Passend zu AMSI-Metalladapter für Metallschlauchanschluss.

Selbst bei Temperaturschwankungen sind diese eine zuverlässige Abdichtung von Glasflansch zu Metalladapter. Durch den umlaufenden Kragen wird die Montage erleichtert und der passgenaue Sitz der Dichtung gewährleistet.

PTFE/Silikon, vakuumtauglich, Druck max. gering, -50°C bis +250°C.

Artikel-Nr.	Nennweite DN	Bohrung mm	Adm. X Höhe ca. mm	CHF / Stk.
06.315.001	10	14	25 x 3	
06.315.002	15	16	32 x 3	
06.315.003	25	27	47 x 3	



06.316.xxx

FDA konform

Dichtung aus PTFE, beidseitig, H 977

Silikon-Ring mit beidseitiger PTFE-Stulpe

Temperaturbeständigkeit -200°C bis +250°C

Artikel-Nr.	für Gewinde GL	Adm. x Idm. x Höhe Durchm. mm	Höhe	CHF / Stk.
06.316.001	14	12 x 6 x 3,6	H 977-08	ab 10 Stück
06.316.002	18	16 x 6 x 4,6	H 977-16	ab 5 Stück
06.316.003	18	16 x 8 x 4,6	H 977-18	ab 5 Stück
06.316.004	18	16 x 10 x 4,6	H 977-20	ab 10 Stück
06.316.005	25	22 x 8 x 6,6	H 977-28	ab 5 Stück
06.316.006	25	22 x 10 x 6,6	H 977-32	ab 5 Stück
06.316.007	25	22 x 12 x 6,6	H 977-36	ab 5 Stück

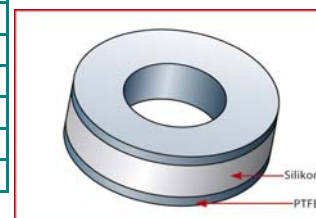

06.317.xxx

FDA konform

Dichtung aus PTFE, einseitig, H 975

Silikon-Ring mit einseitiger PTFE-Stulpe, Verpackungseinheit: 10 Stück

Temperaturbeständigkeit -200°C bis +250°C.

Artikel-Nr.	für Gewinde GL	Adm. x Idm. x Höhe Durchm. mm	Höhe	CHF / Stk.
06.317.001	14	12 x 6 x 3,5	H 975-02	ab 10 Stück
06.317.002	18	16 x 6 x 4,5	H 975-04	ab 10 Stück
06.317.003	18	16 x 8 x 4,5	H 975-06	ab 10 Stück
06.317.004	18	16 x 10 x 4,5	H 975-10	ab 10 Stück
06.317.005	25	22 x 8 x 6,5	H 975-12	ab 10 Stück
06.317.006	25	22 x 10 x 6,5	H 975-14	ab 10 Stück
06.317.007	25	22 x 12 x 6,5	H 975-18	ab 10 Stück

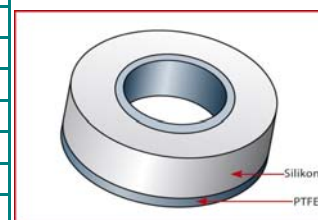

06.317.xxx

FDA konform

Dichtung aus PTFE, einseitig, H 975

Fortsetzung

Artikel-Nr.	für Gewinde		Adm. x Idm. x Höhe		CHF / Stk.
	GL	Durchm. mm			
06.317.008	32	29 x 10 x 9,0	H 975-20	ab 10 Stück	
06.317.009	32	29 x 12 x 9,0	H 975-22	ab 10 Stück	
06.317.010	32	29 x 14 x 9,0	H 975-26	ab 10 Stück	
06.317.011	32	29 x 16 x 9,0	H 975-28	ab 10 Stück	
06.317.012	32	29 x 18 x 9,0	H 975-30	ab 10 Stück	
06.317.013	45	42 x 26 x 9,0	H 975-34	ab 10 Stück	
06.317.014	45	42 x 32 x 9,0	H 975-36	ab 10 Stück	

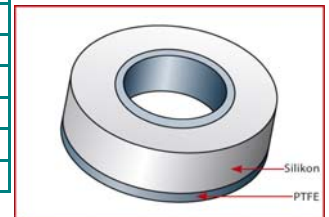

06.318.xxx

FDA konform

Schraub-Verschlusskappen HT (High Temp), H 994

Schraubkappe aus PPS mit chemisch hoch beständiger und elastischer PTFE-Membran-Dichtung. Vakuumtauglich, Temperaturbeständigkeit -200°C bis +250°C.

Artikel-Nr.	für Gewinde GL			CHF / Stk.
06.318.001	14		H 994-14	ab 10 Stück
06.318.002	18		H 994-18	ab 10 Stück
06.318.003	25		H 994-25	ab 10 Stück
06.318.004	32		H 994-32	ab 5 Stück
06.318.005	45		H 994-45	ab 5 Stück



06.320.xxx

Planschliff-Dichtung aus Viton

bestehend aus PTFE-Stützring und Dichtungs-O-Ring

Artikel-Nr.	DN/NW	O-Ring	Höhe	CHF / Stk.
	"s"	Durchm.	mm	
06.320.001	60	5	4	
06.320.002	100	5	4	
06.320.003	120	5	4	
06.320.004	150	5	4	
06.320.005	200	5	4	



06.321.xxx

Planschliff-Dichtung aus Silikon

bestehend aus PTFE-Stützring und Dichtungs-O-Ring

Artikel-Nr.	DN/NW	O-Ring	Höhe		CHF / Stk.
	"s"	Durchm.	mm		
06.321.001	60	5	4		
06.321.002	100	5	4		
06.321.003	120	5	4		
06.321.004	150	5	4		
06.321.005	200	5	4		

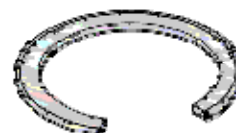

06.322.xxx

Planschliff-Dichtung aus Silikon/FEP ummantelt, nahtlos

bestehend aus PTFE-Stützring und Dichtungs-O-Ring

Artikel-Nr.	DN/NW	O-Ring	Höhe		CHF / Stk.
	"s"	Durchm.	mm		
06.322.001	60	5	4		
06.322.002	100	5	4		
06.322.003	120	5	4		
06.322.004	150	5	4		
06.322.005	200	5	4		

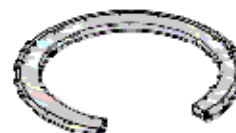

06.323.xxx

Ersatz-O-Ring aus Viton, für Planschliff-Dichtung

Artikel-Nr.	DN/NW	O-Ring			CHF / Stk.
		Durchm.			
06.323.001	60	5			
06.323.002	100	5			
06.323.003	120	5			
06.323.004	150	5			
06.323.005	200	5			



06.324.xxx

Ersatz-O-Ring aus Silikon, für Planschliff-Dichtung

Artikel-Nr.	DN/NW	O-Ring			CHF / Stk.
		Durchm.			
06.324.001	60	5			
06.324.002	100	5			
06.324.003	120	5			
06.324.004	150	5			
06.324.005	200	5			



06.325.xxx

Ersatz-O-Ring aus Silikon/FEP, für Planschliff-Dichtung

Artikel-Nr.	DN/NW	O-Ring Durchm.			CHF / Stk.
06.325.001	60	5			
06.325.002	100	5			
06.325.003	120	5			
06.325.004	150	5			
06.325.005	200	5			



06.326.xxx

O-Ring aus Viton, für Planschliff nach DIN, mit Nut, System 's'

Artikel-Nr.	DN/NW "s"	O-Ring Durchm.			CHF / Stk.
06.326.001	60	4			
06.326.002	100	4			
06.326.003	120	5			
06.326.004	150	5			
06.326.005	200	5			



06.327.xxx

O-Ring aus Silikon, für Planschliff nach DIN, mit Nut, System 's'

Artikel-Nr.	DN/NW "s"	O-Ring Durchm.			CHF / Stk.
06.327.001	60	4			
06.327.002	100	4			
06.327.003	120	5			
06.327.004	150	5			
06.327.005	200	5			



06.328.xxx

O-Ring aus Silikon/FEP, für Planschliff nach DIN, mit Nut System 's'

Artikel-Nr.	DN/NW "s"	O-Ring Durchm.			CHF / Stk.
06.328.001	60	4			
06.328.002	100	4			
06.328.003	120	5			
06.328.004	150	5			
06.328.005	200	5			

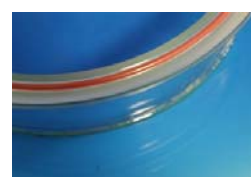

06.329.xxx

Planschliff-Dichtung, graphitiert, für Temperaturen bis 400°C

Artikel-Nr.	DN/NW				CHF / Stk.
06.329.001	10				
06.329.002	15				
06.329.003	25				
06.329.004	60				
06.329.005	100				
06.329.006	120				
06.329.007	150				
06.329.008	200				
06.329.009	300				



06.330.xxx

Planschliff-Flachdichtung aus PTFE

Artikel-Nr.	DN/NW				CHF / Stk.
06.330.001	60				
06.330.002	100				
06.330.003	120				
06.330.004	150				
06.330.005	200				
06.330.006	300				



06.331.xxx

Planschliff-Flachdichtung aus PTFE, mit Einlage

Artikel-Nr.	DN/NW				CHF / Stk.
06.331.001	60				
06.331.002	100				
06.331.003	120				
06.331.004	150				
06.331.005	200				



06.332.xxx

Planschliff-Flachdichtung aus ePTFE *

* = multidirektional orientiertes PTFE, das bei der Abdichtung durch Orientierung sehr gute Dichtwirkung mit geringem Kaltfluss verbindet.

Artikel-Nr.	DN/NW				CHF / Stk.
	"s"				
06.332.001	60				
06.332.002	100				
06.332.003	120				
06.332.004	150				
06.332.005	200				



06.333.xxx

Planschliff-Kammdichtung aus PTFE, System 's'

Artikel-Nr.	DN/NW				CHF / Stk.
	"s"				
06.333.001	60				
06.333.002	100				
06.333.003	120				
06.333.004	150				
06.333.005	200				



06.334.xxx

Planschliff-Kammdichtung aus PTFE

Artikel-Nr.	DN/NW				CHF / Stk.
	"TECH-System"				
06.334.001	10				
06.334.002	15				
06.334.003	25				



06.336.xxx

Kammdichtung aus PTFE , mit Rillenzentrierung

Für Flansch mit Nut, DIN 12 214

Artikel-Nr.	DN/NW				CHF / Stk.
06.336.001	60				
06.336.002	100				
06.336.003	120				
06.336.004	150				
06.336.005	200				



06.337.xxx

Planschliffverbinder aus armiertem Polyästerharz

Artikel-Nr.	DN/NW	Stativstäbe			CHF / Stk.
	"s"	Anzahl			
06.337.001	60	1			
06.337.002	100	1			
06.337.003	120	1			
06.337.004	150	2			



06.340.xxx

Schraubschlauchkupplung

Zum Anschluss von Schläuchen an Glasgewinde.

Kappe aus PBT / -45 bis +200°C, Olive aus PTFE / -200 bis +260°C.

Artikel-Nr.	Grösse	Kappe	Ausführung		CHF / Stk.
	GL				
06.340.001	14	PBT	gerade		
06.340.002	14	PTFE-Compound	gerade		
06.340.003	18	PBT	gerade		
06.340.004	18	PTFE-Compound	gerade		
06.340.005	25	PTFE-Compound	gerade		
06.340.006	14	PBT	gebogen		
06.340.007	14	PTFE-Compound	gebogen		
06.340.008	18	PBT	gebogen		
06.340.009	18	PTFE-Compound	gebogen		



06.341.xxx

Silikonschlauch, 55° Shore A, transparent

Einsatzbereich von -60 bis +180°C., kurzzeitig +260°C

Artikel-Nr.	Idm.	Adm.			CHF / m
	mm	mm			
06.341.001	8	12			
06.341.002	9	13			
06.341.003	10	14			
06.341.004	11	15			
06.341.005	12	16			
06.341.006	13	17			
06.341.007	14	18			
06.341.008	15	19			
06.341.009	16	20			



06.342.xxx

Viton-Schlauch, schwarz

Einsatzbereich -20 bis +200°C

Artikel-Nr.	Idm.	Adm.			CHF / m
	mm	mm			
06.342.001	8	11			
06.342.002	9	12			
06.342.003	10	14			
06.342.004	12	16			



06.350.xxx

Dichtungssatz zu AMSI-Rührverschluss (Best.-Nr. 03.050.xxx)

bestehend aus 2 Lippendichtungen und 1 O-Ring aus PTFE

Artikel-Nr.	für Wellen-Durchmesser			CHF / Stk.
	mm			
06.350.001	8			
06.350.002	10			
06.350.003	14			
06.350.004	16			



Pro Rührverschluss werden zwei Dichtungssätze benötigt -

06.351.xxx

Dichtungssatz zu AMSI-Rührverschluss (Best.-Nr. 03.050.xxx)

bestehend aus 2 Lippendichtungen PTFE/Graphit und 1 O-Ring aus PTFE

Artikel-Nr.	für Wellen-Ø			CHF / Stk.
	mm			
06.351.001	8			
06.351.002	10			
06.351.003	14			
06.351.004	16			



Pro Rührverschluss werden zwei Dichtungssätze benötigt -

06.352.xxx

Dichtungssatz zu AMSI-Verschluss (Best.-Nr. 03.048.xxx)

Komplett

Artikel-Nr.	Verschluss	Spannbereich Ø		CHF / Stk.
06.352.001	DS 01	2 - 5 mm		
06.352.002	DS 02	5 - 11 mm		

06.353.xxx

Dichtung zu Bodenablaufventil

Aus Viton/PTFE

Artikel-Nr.	zu Modell			CHF / Stk.
06.353.001	"T"	10 mm Bohrung		
06.353.002	"H"	20 mm Bohrung		

06.354.001

Rührerkupplung mit Doppelkardan aus Kunststoff

Für Rührwellen mit GL 10

Artikel-Nr.					CHF / Stk.
06.354.001					



06.355.xxx

Kegelschliffklammern KC

Kegelschliffklammern aus POM (Polyacetal, Schmelzpunkt bei 170°C, wärmebeständig bis 150°C) sind einfach, sicher und schnell aufzusetzen und zeichnen sich durch ihre Formstabilität und guten Federeigenschaften aus. Die Glasoberfläche wird beim Aufsetzen im Gegensatz zu herkömmlichen Drahtklammern nicht verletzt. Das erhöht die Sicherheit im Labor. Durch die verschiedenen Farben sind die Grössen leicht voneinander zu unterscheiden.



Artikel-Nr.	für NS	Farbe			CHF / Stk.
06.355.001	10/12	grün			
06.355.002	12/21	violett			
06.355.003	14/23	gelb			
06.355.004	19/26	blau			
06.355.005	24/29	grün			
06.355.006	29/32	rot			
06.355.007	34/35	orange			
06.355.008	40/38	gelb			
06.355.009	45/40	braun			



06.356.xxx

Kugelschliffklammern KS

Die Kugelschliffklammer stellt eine günstige Alternative zu herkömmlichen Kugelschliffklammern aus Metall dar. Sie lassen sich einfach auf- und absetzen. Durch die guten Federeigenschaften des Werkstoffs POM wird ein Zerkratzen der Glasoberfläche vermieden. Ein wichtiger Beitrag für die Sicherheit im Labor. Durch die verschiedenen Farben sind die Grössen leicht voneinander zu unterscheiden.

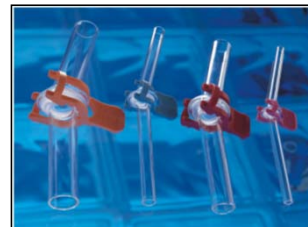

Artikel-Nr.	für KS	Farbe			CHF / Stk.
06.356.001	13	violett			
06.356.002	19	hellblau			
06.356.003	29	dunkelrot			
06.356.004	35	orange			



06.357.xxx

FDA konform

Kugelschliff-GL-Fittings, D 790

Übergangsstück aus PTFE, zum Übergang von Kugelschliffen auf GL-Gewinde und Anschluss von hartwandigen Schläuchen (z.B. PTFE, PFA oder FEP). Vakuumtauglich, Temperaturbeständigkeit -200°C bis +250°C.



Artikel-Nr.	KS	GL	Bohrung		CHF / Stk.
06.357.001	19	18	10.5 mm	D 790-24	
06.357.002	29	25	14.5 mm	D 790-36	
06.357.003	35	25	14.5 mm	D 790-48	



06.358.xxx

Colour-Schläuche, S1861 - S 1864

Aus PTFE. Die komplett durchgefärbten Schläuche sind lichtecht und garantieren eine hohe Sicherheit gegen mögliche Verwechslungen. Die Farbpigmente können die chemische Beständigkeit unter Umständen beeinflussen. -200°C bis +260°C.



Artikel-Nr.	Idm.x Adm. mm	Biegeradius mm *	Farbe		CHF / m ab 3 m
06.358.001	4 x 6	36	rot	S 1861-40	
06.358.002	6 x 8	64	rot	S 1861-50	
06.358.003	4 x 6	36	blau	S 1862-40	
06.358.004	6 x 8	64	blau	S 1862-50	
06.358.005	4 x 6	36	grün	S 1863-40	
06.358.006	6 x 8	64	grün	S 1863-50	
06.358.007	4 x 6	36	gelb	S 1864-40	
06.358.008	6 x 8	64	gelb	S 1864-50	

* = minimaler Biegeradius bei Raumtemperatur 23°C in mm

06.360.xxx

AMSI-Temperatur-Messfühler Pt-100 aus PTFE

1xPt-100 4-Leiter, PTFE-ummanteltes Edelstahlrohr
komplett mit 3 m Kabel und LEMO-Stecker Gr. 1

Artikel-Nr.	Körper Adm. mm	Nutzlänge mm			CHF / Stk.
06.360.001	8	300			
06.360.002	8	400			
06.360.003	8	500			
06.360.004	8	600			

Andere Ausführungen auf Anfrage:

- anderer Körper-Adm.
- andere Nutzlängen
- anderer Stecker oder Buchse
- andere Kabellängen / LEMO direkt aufgesetzt
- 2xPt-100 2-Leiter

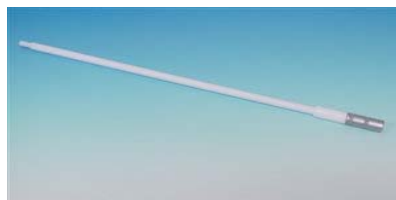
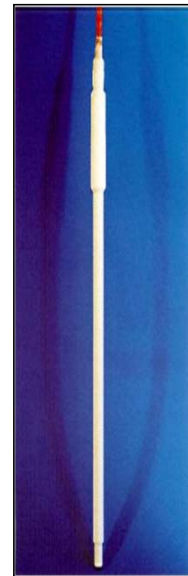

06.364.xxx

FDA konform

Tandem-Magnet-Rührstäbe, C 363

PTFE überzogene Magnetkerne, mittige Bohrung für Lagerzapfen (sep. bestellen)
Temperaturbeständigkeit -200°C bis +250°C.

Artikel-Nr.	Rührstab- Adm.xLänge	Bohrung für Zapfen	Blockab- messungen		CHF / Stk.
06.364.001	10x40 mm	8	34x14x14 mm	C 363-26	
06.364.002	12x55 mm	8	44x18x14 mm	C 363-30	
06.364.003	24x110 mm	12	84x36x36 mm	C 363-36	
06.364.004	24x155 mm	12	84x36x36 mm	C 363-39	

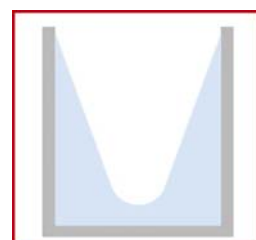

06.365.xxx

FDA konform

Scheiben-Rührwellen, C 598

PTFE überzogene Edelstahlwelle, scheibenförmiges Rührblatt mit sechs radialen Rührflügeln aus PTFE, Temperaturbeständigkeit -200°C bis +250°C.

Artikel-Nr.	Länge mm	Welle- Durch. mm	für NS / NW		CHF / Stk.
06.365.001	350	6	29/32	C 598-12	
06.365.002	350	6	45/40	C 598-16	
06.365.003	350	10	60	C 598-22	
06.365.004	600	10	60	C 598-26	
06.365.005	350	10	100	C 598-32	
06.365.006	600	10	100	C 598-36	
06.365.007	600	10	150	C 598-42	
06.365.008	1000	10	150	C 598-46	
06.365.010	1000	10	200	C 598-56	
06.365.012	1200	16	200	C 598-66	

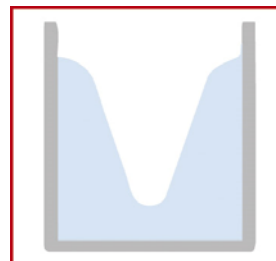

06.366.xxx

FDA konform

Reaktionsgefäßdeckel (R) für GLS 80, D 744

Schraubkappe blau aus PP, Verteilerkörper aus PTFE, Mittelhals mit GL 25 zum Anschluss von Rohren oder Schläuchen bis max. Adm. 15 mm, vier seitl. Anschlusshäse mit GL 18. Inklusive austauschbarer Führungshülse mit Schraubkappe zur Einführung und Arretierung einer Rührwelle am Mittelhals. Autoklavierbar 121°, Vakuumtauglich, PP-Deckel max. +140°C. Für Schlauch Adm. 4 x 10 mm, Temperaturbeständigkeit -20°C bis +140°C.

Artikel-Nr.	Mittelhals GL	Seitenhäse GL	Rührwelle mm		CHF / Stk.
06.366.001	1 x 25	4 x GL 18	8	D 744-16	
06.366.002	1 x 25	4 x GL 18	10	D 744-24	



06.367.001

FDA konform

Reaktionsgefäßdeckel (S) für GLS 80, D 746

Schraubkappe blau aus PP, Verteilerkörper aus PP mit Mittelhals mit Schliff und seitlichen GL-Anschlusshäsen. Bedingt chemisch beständig, für Arbeitstemperaturen bis max. +110°C. Autoklavierbar 121°, Vakuumtauglich, Temperaturbeständigkeit -20°C bis +110°C.

Artikel-Nr.	Mittelhals NS	Häse GL	für Schlauch Adm. mm		CHF / Stk.
06.367.001	29/32	4 x GL 18	8	D 746-16	



06.368.xxx

FDA konform

Kanisterverteiler aus PTFE, D 760

Schraubkappe aus PTFE-Glasfaser für Kanistergewinde S 55 oder S 60, beweglicher Verteilerkörper mit GL-Anschlusshälsen aus PTFE. Autoklavierbar 121°. Temperaturbeständigkeit -200°C bis +250°C.

Artikel-Nr.	Gewinde S	GL-Hälse			CHF / Stk.
06.368.001	55	2x14 / 1x18		D 760-16	
06.368.002	60	3 x 18		D 760-24	



06.369.xxx

FDA konform

Kanisterverteiler aus PP, D 764

Schraubkappe aus PP für Kanistergewinde S 55 oder S 60, beweglicher Verteilerkörper mit GL-Anschlusshälsen aus PP. Autoklavierbar 121°. Temperaturbeständigkeit -20°C bis +110°C.

Artikel-Nr.	Gewinde S	GL-Hälse			CHF / Stk.
06.369.001	55	2x14 / 1x18		D 764-16	
06.369.002	60	3 x 18		D 764-24	



06.370.xxx

FDA konform

Schliff-Schwenkverschraubungen, D 692

Schliffkörper aus PTFE, Schraubkappe aus PPS, Fühler, Rohre oder Schläuche werden zunächst durch die Verschraubung geführt. Die Verschraubung wird dann in den Schliff eingesetzt und das eingeführte Element in der gewünschten Position fixiert. Vakuumtauglich, Temperaturbeständigkeit -50°C bis +250°C.

Artikel-Nr.	Schliff/Kappe	für Fühler	Max.Auslenk-		CHF / Stk.
	NS / GL	Adm.mm	winkel mm		
06.370.001	19/26 / 18	6	4°	D 692-24	
06.370.002	29/32 / 25	8	7°	D 692-44	
06.370.003	29/32 / 25	10	6°	D 692-54	
06.370.004	29/32 / 25	12	5°	D 692-64	

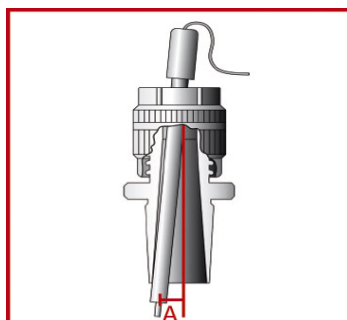

06.371.xxx

FDA konform

Fass-GL-Übergangsstücke, D 736, D 737

Gewindeübergangsstück aus PTFE/PP von Fass-Innengewinde R2" oder Tri-Sure 2" auf Gewinde GL 45. Autoklavierbar 121°, Vakuumtauglich.

Ausführung in PTFE, -200°C bis +250°C.					
Artikel-Nr.	Fassgewinde	Durchgang max.mm	Griffbund Ø mm		CHF / Stk.
06.371.001	R2"	32	78	D 736-12	
06.371.002	Tri-Sure 2"	32	67	D 736-24	
Ausführung in PP, -20°C bis +110°C.					
Artikel-Nr.	Fassgewinde	Durchgang max.mm	Griffbund Ø mm		CHF / Stk.
06.371.003	R2"	32	78	D 737-12	
06.371.004	Tri-Sure 2"	32	67	D 737-24	



06.372.xxx

FDA konform

Kappendichtungen, H 973 - FDA konform -

Einseitig aus PTFE, anderseitig aus Silikon-Elastomer, zum Ausgleich von Unebenheiten auf der Dichtfläche. Dicke ca. 3.3 mm, für Schraubverschlusskappen
Temperaturbeständigkeit -200°C bis +250°C.

Artikel-Nr.	Gewinde GL	Durchm.mm			CHF / Stk.
06.372.001	14	13,0	H 973-14	ab 10 Stück	
06.372.002	18	16,8	H 973-18	ab 10 Stück	
06.372.003	25	23,5	H 973-25	ab 10 Stück	
06.372.004	32	30,2	H 973-32	ab 5 Stück	
06.372.005	45	43,2	H 973-45	ab 5 Stück	

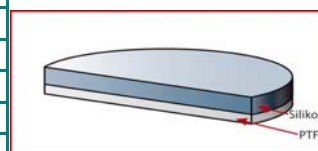

06.373.001

FDA konform

Schmutzfänger aus PTFE, N 1674-18

Mit zwei Gewinden GL 18 zum Anschluss an hartwandige Schläuche oder Rohre. Seitlicher Anschluss mit Verschlussstopfen zum leichten Austausch der Filtermembrane und zur Reinigung. Druck 10 bar, vakuumtauglich, Temperaturbeständigkeit -200°C bis +250°C.

Artikel-Nr.	Gewinde GL	Filter mm	Bohrung		CHF / Stk.
06.373.001	18	25	8 mm	N 1674-18	



06.375.xxx

Laborverschraubungen EX, D 840, D 841, D 842

Schraubkappe aus leitfähigem PPS-EX schwarz verstärkt mit Glasfaser, Innenteile aus leitfähigem PTFE-EX. Leitfähigkeit 10 5 Ohm, Druck 10 bar, Vakuumtauglich, Temperaturbeständigkeit -200°C bis +200°C.

Artikel-Nr.	Gewinde GL	für Schlauch Adm. mm		CHF / Stk.
06.375.001	14	4	D 840-66	
06.375.002	14	6	D 840-74	
06.375.003	18	4	D 841-46	
06.375.004	18	6	D 841-54	
06.375.005	18	8	D 841-62	
06.375.006	18	10	D 841-74	
06.375.007	25	8	D 842-62	
06.375.008	25	10	D 842-74	
06.375.009	25	12	D 842-80	
06.375.010	25	14	D 842-90	



06.376.xxx

Verbindungsstücke-GL EX, D 856

Gerades Verbindungsstück aus leitfähigem PTFE-EX, zwei Anschlüsse mit GL-Gewinde. Leitfähigkeit 10 4 Ohm, Druck 10 bar, vakuumtauglich, Temperaturbeständigkeit -200°C bis +200°C.

Artikel-Nr.	Gewinde GL	Bohrung mm	Totallänge mm		CHF / Stk.
06.376.001	14	6,5	50	D 856-14	
06.376.002	18	10,5	50	D 856-18	
06.376.003	25	14,5	56	D 856-25	



06.377.xxx

T-Verbindungsstücke-GL EX, D 857

Aus leitfähigem PTFE-EX, drei Anschlüsse mit GL-Gewinde. Leitfähigkeit 10 4 Ohm, Druck 10 bar, vakuumtauglich, Temperaturbeständigkeit -200°C / +200°C.

Artikel-Nr.	Gewinde GL	Bohrung mm	Totallänge mm		CHF / Stk.
06.377.001	14	6,5	50	D 857-14	
06.377.002	18	10,5	56	D 857-18	
06.377.003	25	14,5	70	D 857-25	



06.378.xxx

Winkelstücke-GL EX, D 858

Aus leitfähigem PTFE-EX, zwei Anschlüsse mit GL-Gewinde. Leitfähigkeit 10 4 Ohm, Druck 10 bar, vakuumtauglich, Temperaturbeständigkeit -200°C / +200°C.

Artikel-Nr.	Gewinde GL	Bohrung mm	Totallänge mm		CHF / Stk.
06.378.001	14	6,5	37	D 858-14	
06.378.002	18	10,5	39	D 858-18	
06.378.003	25	14,5	51	D 858-25	



06.379.xxx

Kreuz-Verbindungsstücke-GL EX, D 859

Aus leitfähigem PTFE-EX, vier Anschlüsse mit GL-Gewinde. Leitfähigkeit 10 4 Ohm, Druck 10 bar, vakuumtauglich, Temperaturbeständigkeit -200°C / +200°C.

Artikel-Nr.	Gewinde GL	Bohrung mm	Totallänge mm		CHF / Stk.
06.379.001	14	6,5	54	D 859-14	
06.379.002	18	10,5	56	D 859-18	
06.379.003	25	14,5	70	D 859-25	



06.380.xxx

Flaschen-Mehrfachverteiler EX, D 864, D 865

Schraubkappe schwarz für Gewinde GL 45 aus leitfähigem PPS-EX, Verteilerkörper aus leitfähigem PTFE-EX. Durch die Hälse lassen sich Schläuche mit max. 8,5 mm Adm. einführen. Leitfähigkeit 10 4 Ohm, Druck 10 bar, vakuumtauglich Temperaturbeständigkeit -200°C bis +200°C.

Artikel-Nr.	Hälse GL			CHF / Stk.
06.380.001	2 x 14			D 864-08
06.380.002	3 x 14			D 865-08



06.381.xxx

GL-Hähne EX, E 712, E 714, E 716

Hähne mit leitfähigem PTFE-EX mit GL-Gewinde. Zylindrisches Hahnküken aus leitfähigem PTFE-EX für gute Dichtigkeit. Griff aus PP rot. Leitfähigkeit 10 4 Ohm, Druck 6 bar, vakuumtauglich, Temperaturbeständigkeit -200°C bis +200°C.

Zwei-Wege-Hahn				
Artikel-Nr.	Gewinde	Bohrung	Bohrung	
	GL	Form	Ø mm	
06.381.001	14	gerade	4	E 712-14
06.381.002	18	gerade	6	E 712-18
06.381.003	25	gerade	8	E 712-25
Drei-Wege-Hahn				
06.381.004	14	L-Form	4	E 714-14
06.381.005	18	L-Form	6	E 714-18
06.381.006	25	L-Form	6	E 714-25
Drei-Wege-Hahn				
06.381.007	14	T-Form	4	E 716-14
06.381.008	18	T-Form	4	E 716-18
06.381.009	25	T-Form	6	E 716-25



06.382.xxx

Flex-Schläuche-EX, S 1824

Leitfähige Wellenschläuche NW 10 mit kreisförmigen, konzentrisch um die Längsachse angeordneten Wellen und 40 mm langen, zylindrischen Endstücken. Diese Endstücke können direkt an Fittings, Hähne oder Oliven angeschlossen werden. Leitfähigkeit 10 5 Ohm, Temperaturbeständigkeit -270°C bis +260°C.



Länge 0,5 m				
Artikel-Nr.	Anschluss-Stück	Idm. x Adm. mm		CHF / Stk.
06.382.001	4 x 6			S 1824-24
06.382.002	6 x 8			S 1824-27
06.382.003	8 x 10			S 1824-30
06.382.004	10 x 12			S 1824-33
Länge 1,0 m				
Artikel-Nr.	Anschluss-Stück	Idm. x Adm. mm		CHF / Stk.
06.382.005	4 x 6			S 1824-54
06.382.006	6 x 8			S 1824-57
06.382.007	8 x 10			S 1824-60
06.382.008	10 x 12			S 1824-63
Länge 2,5 m				
Artikel-Nr.	Anschluss-Stück	Idm. x Adm. mm		CHF / Stk.
06.382.009	4 x 6			S 1824-74
06.382.010	6 x 8			S 1824-77
06.382.011	8 x 10			S 1824-80
06.382.012	10 x 12			S 1824-83



06.383.xxx

FDA konform

Schutz-Schläuche antistatisch EX, S 1827

Sehr gute Leitfähigkeit durch ein spezielles 'Antistatic Compound' aus reinem PTFE und feinstem, hochreinen Kohlestaub, Leitfähigkeit 10⁶ Ohm, Temperaturbeständigkeit -200°C bis +260°C.

Artikel-Nr.	Idm.x Adm. mm	Wand mm			CHF / m
06.383.001	0,8 x 1,6	0,4	S 1827-10	ab 10 m	
06.383.002	1,6 x 3,2	0,8	S 1827-26	ab 10 m	
06.383.003	2,0 x 3,0	0,5	S 1827-30	ab 10 m	
06.383.004	4,0 x 6,0	1,0	S 1827-40	ab 5 m	
06.383.005	6,0 x 8,0	1,0	S 1827-50	ab 3 m	
06.383.006	8,0 x 10,0	1,0	S 1827-60	ab 3 m	
06.383.007	10,0 x 12,0	1,0	S 1827-64	ab 3 m	
06.383.008	12,0 x 14,0	1,0	S 1827-68		



06.384.xxx

FDA konform

Zebra-Schutz-Schläuche antistatisch EX, S 1855

Transparenter PFA-Schlauch mit ausschliesslich auf der Aussenseite der Wandung in Längsrichtung verlaufenden leitfähigen schwarzen Streifen, Leitfähigkeit 10⁶ Ohm, Temperaturbeständigkeit -200°C bis +250°C.

Artikel-Nr.	Idm.x Adm. mm	Wand mm			CHF / m
06.384.001	2,0 x 3,0	0,5		S 1855-30	
06.384.002	4,0 x 6,0	1,0		S 1855-40	
06.384.003	6,0 x 8,0	1,0		S 1855-50	
06.384.004	8,0 x 10,0	1,0		S 1855-60	
06.384.005	10,0 x 12,0	1,0		S 1855-64	



06.385.001

FDA konform

Normschliff-Reduziererset, H 981-14

Aus PTFE, bestehend aus einzelnen Reduzierringen in den Abstufungen NS 14 - NS 19 - NS 24 - NS 29 - NS 45 sowie NS 60. Zur sicheren Überbrückung unterschiedlicher Grösse bei Kern und Hülse; z.B. lässt sich ein Kern NS 14 voll funktionsfähig in einer Hülse NS 45 platzieren. Vakuumtauglich, Temperaturbeständigkeit -200°C bis +250°C.

Artikel-Nr.	Abmessung	Höhe / Schlifflänge mm			CHF / Set
06.385.001	NS 14 - 60	20		H 981-14	



06.390.xxx

Schraubverschlusskappen aus PP, zu Laborflaschen

Mit Lippendichtung, Autoklavierbar bis 140°C Wasserdampf

Artikel-Nr.	Gewinde	Farbe		Verpackungs-	CHF / Stk.
	GL			einheit	
06.390.001	25	blau		10	
06.390.002	32	blau		10	
06.390.003	45	blau		10	
06.390.004	45	gelb		10	
06.390.005	45	grün		10	
06.390.006	45	grau		10	
Kappen aus PBT - rot - , komplett mit PTFE-beschichteter Dichtung,					
beständig bis 180°C.					
06.390.007	25	rot		10	
06.390.008	32	rot		10	
06.390.009	45	rot		10	



06.391.xxx

Ausgiessringe aus PP, zu Laborflaschen

Autoklavierbar bis 140°C Wasserdampf.

Artikel-Nr.	Gewinde	Farbe		Verpackungs-	CHF / Stk.
	GL			einheit	
06.391.001	32	blau		10	
06.391.002	45	blau		10	
06.391.003	45	grün		10	
06.391.004	45	grau		10	
06.391.005	45	gelb		10	
Ausgiessringe aus ETFE - rot - , beständig bis 180°C.					
06.391.006	32	rot		10	
06.391.007	45	rot		10	



06.395.xxx

Lagerzapfen

FDA konform

PTFE-PEEK-Compound. Der Lagerzapfen dient zur Aufnahme von Tandem-Magnet-Rührstäbe (siehe 06.364.xxx). Mittige Fixierung auf Gefässboden mittels eines Klebers (Silikon). Temperaturbeständigkeit -200°C bis +250°C.

Artikel-Nr.	Zapfen-Ø	Fuss-Ø	Nutzhöhe		CHF / Stk.
	mm	mm	mm		
06.395.001	8	25	19	C 364-08	
06.395.002	12	25	37	C 364-16	



06.396.xxx

Gabelschlüssel

Aus Polyamid verstärkt mit Glasfaser, schwarz
Zum Anziehen und Lösen von Laborverschraubungen,
Temperaturbeständigkeit -10°C bis +140°C.

Artikel-Nr.	Für Gewinde	Schlüsselweite		CHF / Stk.
	GL	mm		
06.396.001	14 / 18 / 25	17 / 22 / 27		D 647-08
06.396.002	32 / 45	32 / 42		D 647-24



06.400.xxx

Schnellverschluss-Steckkupplungen aus Polysulfon (PSU)

beidseitig absperrend, einsetzbar von -40 bis +138°C

Artikel-Nr.	Anschluss	Gewinde	Olive-Adm.		CHF / Stk.
06.400.001	GL 14	-	11 mm		
06.400.002	GL 18	-	11 mm		
06.400.003	GL 18	M16x1	-		
06.400.004	DN 15	-	13 mm		
06.400.005	DN 15	M16x1	-		

